

**Nikon**

Вспышка с автофокусировкой Speedlight

**SB-700**

.....  
Руководство пользователя



Ru

# О вспышке SB-700 и данном руководстве пользователя

А

Благодарим за приобретение вспышки Nikon Speedlight SB-700. Чтобы использовать все возможности Speedlight, перед началом работы внимательно прочитайте настоящее руководство пользователя.

Подготовка

## Поиск необходимой информации

---

### Оглавление (☞A-11)

Поиск по ключевым словам, таким как «метод работы», «режим вспышки» или «функция».

### Вопросы и ответы (☞A-9)

Вы можете выполнять целевой поиск; для этого не требуется знать конкретное название элемента или термин.

### Алфавитный индекс (☞H-28)

Поиск при помощи алфавитного индекса.

### Поиск и устранение неисправностей (☞H-1)

Если возникла проблема со Speedlight, здесь можно найти ее решение.

## Правила безопасности

---

Перед началом использования Speedlight прочитайте инструкции в разделе «Правила безопасности» (☞A-14 – A-22).

## Комплект поставки

A

Подготовка

- Подставка для Speedlight AS-22
- Рассеивающий колпак Nikon SW-14H
- Фильтр под лампы накаливания SZ-3TN
- Фильтр под лампы дневного света SZ-3FL
- Мягкий чехол SS-700
- Руководство пользователя (данное руководство)
- Коллекция образцов снимков
- Гарантийный талон

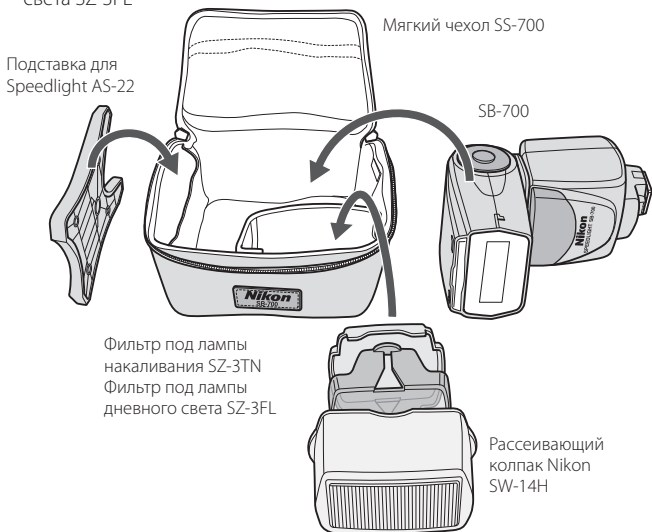

### О вспышке SB-700

SB-700 – высокопроизводительная фотовспышка Speedlight, совместимая с системой креативного освещения Nikon (CLS) с ведущим числом 28/39 (ISO 100/200, м) (при положении зуммирующей головки 35 мм в формате Nikon FX со стандартным шаблоном освещения вспышкой, 20 °C).

#### CLS-совместимые фотокамеры

**Цифровые зеркальные фотокамеры Nikon (формата Nikon FX/DX) (кроме серий D1 и D100), F6, фотокамеры COOLPIX (P7000, P6000)**

### Об этом руководстве пользователя

При составлении настоящего руководства предполагалось, что SB-700 будет использоваться с фотокамерой, совместимой с CLS, и объективом со встроенным микропроцессором (□A-5). Чтобы использовать все возможности Speedlight, перед началом работы внимательно прочитайте настоящее руководство пользователя.

- Для использования с CLS-несовместимыми зеркальными фотокамерами см. раздел «Для использования с CLS-несовместимыми зеркальными фотокамерами». (□F-1)
- Для использования с i-TTL-совместимыми фотокамерами COOLPIX (P5100, P5000, E8800, E8400) см. раздел «Для использования с фотокамерами COOLPIX». (□G-1)
- Отдельная «Коллекция образцов снимков» содержит обзор возможностей съемки со вспышкой SB-700 с примерами фотоснимков.
- Описание функций и настроек фотокамеры см. в руководстве пользователя фотокамеры.

**Обозначения, используемые в настоящем руководстве**

- ✓ Описывает момент, на который следует обратить особое внимание во избежание проблем при работе Speedlight или ошибок во время съемки.
- ✍ Содержит информацию или советы для упрощения работы со Speedlight
- 📖 Ссылка на другие страницы в данном руководстве

**✍ Советы по идентификации объективов NIKKOR со встроенным микропроцессором**

Объективы со встроенным микропроцессором имеют контакты микропроцессора.

Контакты микропроцессора

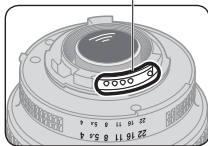

- Вспышка SB-700 не может использоваться с объективами IX-Nikkor.

### Терминология

**Настройки по умолчанию:** настройки функций и режимов, установленные на момент приобретения

**Система креативного освещения Nikon (CLS):** система освещения, обеспечивающая ряд функций при съемке со вспышкой с использованием усовершенствованной передачи данных между Speedlights и фотокамерами Nikon

**Шаблон освещения вспышкой:** контрольные типы уменьшения освещения по краям; SB-700 обеспечивает три шаблона освещения вспышкой – стандартный, центровзвешенный и равномерный

**Формат FX/формат DX:** Типы области изображения цифровых зеркальных фотокамер Nikon (формат FX: 36 × 24, формат DX: 24 × 16)

**Ведущее число (GN):** количество света, генерируемого вспышкой; GN = расстояние от вспышки до объекта (м) × число f диафрагмы (ISO 100)

**Положение зуммирующей головки:** положение зуммирующей головки Speedlight; угол покрытия изменяется при изменении положения зуммирующей головки

**Эффективное расстояние срабатывания вспышки:** расстояние от вспышки до объекта с правильно настроенной мощностью вспышки

**Диапазон эффективных расстояний срабатывания вспышки:** диапазон расстояний эффективного срабатывания вспышки

**Коррекция вспышки:** намеренное изменение мощности вспышки для получения необходимой яркости объекта

**Режим i-TTL:** режим, в котором SB-700 выполняет тестирующие предварительные вспышки, во время которых фотокамера измеряет отраженный свет и управляет выходной мощностью вспышки SB-700

**Тестирующие предварительные вспышки:** едва заметные вспышки, выполняемые перед основной вспышкой, которые позволяют фотокамере измерить свет, отражаемый от объекта съемки

**Сбалансированная заполняющая вспышка i-TTL:** тип режима i-TTL, в котором уровень выходной мощности вспышки настраивается для сбалансированной экспозиции основного объекта и фона

**Стандартный i-TTL:** тип режима i-TTL, в котором уровень выходной мощности вспышки настраивается для получения правильной экспозиции основного объекта независимо от яркости фона

**Режим ручной вспышки:** режим вспышки, в котором уровень выходной мощности вспышки и диафрагма устанавливаются вручную для получения необходимой экспозиции

**Режим ручной вспышки с приоритетом расстояния:** режим ручной вспышки с приоритетом расстояния; устанавливается расстояние от Speedlight до объекта съемки, а уровень выходной мощности вспышки настраивается в соответствии с настройками фотокамеры

**Шаг:** изменяемый интервал на шкале выдержки затвора или диафрагмы; при изменении на один шаг наполовину уменьшается/увеличивается в два раза количество света, входящего в камеру

**EV Величина экспозиции (ЭЧ):** каждый инкремент 1 величины экспозиции соответствует одному шагу в изменении экспозиции, при котором выполняется уменьшение наполовину/увеличение в два раза выдержки затвора или диафрагмы

### **Фотосъемка с использованием нескольких беспроводных**

**вспышек:** фотосъемка с одновременным срабатыванием нескольких беспроводных вспышек

**Ведущая вспышка:** вспышка, управляющая дистанционной вспышкой при фотосъемке с использованием нескольких вспышек

**Ведомая вспышка:** вспышка, работающая под управлением ведущей вспышки.

**Улучшенное беспроводное управление:** фотосъемка с использованием нескольких беспроводных вспышек и CLS; группами, состоящими из нескольких ведомых вспышек, можно управлять с помощью ведущей вспышки

**Упрощенный режим беспроводного управления:** режим для фотосъемки с несколькими беспроводными вспышками с использованием улучшенного беспроводного управления, в котором можно легко сбалансировать уровень выходной мощности двух групп ведомых вспышек (A и B)

### **Фотосъемка с использованием нескольких беспроводных**

**вспышек типа SU-4:** фотосъемка с использованием нескольких беспроводных вспышек, эффективная для съемки быстро движущихся объектов



# Вопросы и ответы

Доступен поиск специальных пояснений в соответствии с определенной целью.

**■ Фотосъемка со вспышкой 1** (с SB-700, установленной на фотокамере)

Вопрос	Ключевые слова	📖
В каком режиме вспышки можно создавать снимки?	Режимы вспышки	C-1
Какой самый простой способ создания снимков?	Основные функции	B-7
Как создать портретный снимок с выделением главного объекта съемки?	Шаблон освещения вспышкой: центровзвешенный	E-3
Как создавать официальные групповые снимки?	Шаблон освещения вспышкой: равномерный	E-3
Как создать снимок с мягкими тенями, отбрасываемыми на стену?	Функция отраженной вспышки	E-5
Как подтвердить условия освещения?	Моделирующий свет	E-29
Как создать более яркие (или темные) снимки объекта?	Коррекция вспышки	E-23
Как выполнять съемку при освещении лампами дневного света и лампами накаливания, а также настроить цветовые эффекты?	Фильтры цветовой коррекции	E-17
Как создать снимок с добавлением определенного цвета к вспышке Speedlight?	Цветные фильтры	E-19

**A****B****C****D****E****F****G****H**

## Вопросы и ответы

**A****Подготовка**

Вопрос	Ключевые слова	
Как использовать автофокусировку при слабом освещении?	Вспомогательная подсветка АФ	E-27
Как создать ночной снимок объекта вместе с фоном?	Медленная синхронизация	E-33
Как создать снимок без появления эффекта «красных глаз»?	Подавление эффекта «красных глаз»	E-33
Как использовать SB-700 с CLS-несовместимыми зеркальными фотокамерами?	CLS-несовместимые зеркальные фотокамеры	F-1
Как использовать SB-700 с фотокамерой COOLPIX?	Фотокамера COOLPIX	G-1

## Фотосъемка со вспышкой 2 (с беспроводной вспышкой SB-700)

Вопрос	Ключевые слова	
Как выполнить съемку с использованием нескольких вспышек?	Улучшенное беспроводное управление	D-2 D-9
Как быстро и просто создать снимок с использованием нескольких беспроводных вспышек?	Упрощенный режим беспроводного управления	D-13
Как выполнить съемку быстро движущихся объектов с использованием нескольких беспроводных вспышек?	Фотосъемка с использованием нескольких беспроводных вспышек типа SU-4	D-3 D-18
Как выполнить съемку с использованием SB-700 и фотокамерой COOLPIX, поддерживающей фотосъемку с использованием нескольких беспроводных вспышек?	CLS-совместимая фотокамера COOLPIX	G-1

**A**

## Подготовка

О вспышке SB-700 и данном руководстве пользователя.....	A-2
Вопросы и ответы .....	A-9
Правила безопасности .....	A-14
Перед использованием.....	A-23

**B**

## Использование вспышки

Детали Speedlight .....	B-1
Основные функции.....	B-7
Настройки и ЖКИ.....	B-16
Собственные функции и настройки.....	B-17

**C**

## Режимы вспышки

Режим i-TTL.....	C-1
Режим ручной вспышки .....	C-6
Режим ручной вспышки с приоритетом расстояния.....	C-11

**D**

## Фотосъемка с использованием нескольких беспроводных вспышек

Настройка SB-700 для фотосъемки с использованием нескольких беспроводных вспышек.....	D-1
Функции SB-700 при фотосъемке с использованием нескольких беспроводных вспышек.....	D-4
Настройка ведущей вспышки .....	D-6
Настройка ведомой вспышки.....	D-8

**A**

Использование улучшенного беспроводного управления.....	D-9
Упрощенный режим беспроводного управления.....	D-13
Фотосъемка с использованием нескольких беспроводных вспышек типа SU-4.....	D-18
Ведомые вспышки.....	D-23
Проверка состояния при фотосъемке с использованием нескольких беспроводных вспышек.....	D-27

## Функции

Включение шаблона освещения вспышкой.....	E-2
Функция отраженной вспышки.....	E-5
Фотографирование с близкого расстояния.....	E-13
Фотосъемка со вспышкой и цветными фильтрами.....	E-17
Функции поддержки съемки со вспышкой.....	E-23
• Коррекция вспышки.....	E-23
• Функция автокоррекции угла вспышки при зуммировании....	E-25
• Вспомогательная подсветка АФ.....	E-27
• Пробное срабатывание.....	E-29
• Моделирующий свет.....	E-29
• Функция перехода в режим ожидания.....	E-30
• Защита от перегрева.....	E-31
Функции для установки на фотокамере.....	E-32
• Автоматическая высокоскоростная синхронизация FP.....	E-32
• Блокировка мощности вспышки (FV-блокировка).....	E-33
• Медленная синхронизация.....	E-33

- Подавление эффекта «красных глаз»/подавление эффекта «красных глаз» в режиме медленной синхронизации.....E-33
- Синхронизация по задней шторке .....E-34

## F

**Для использования с CLS-несовместимыми зеркальными фотокамерами**.....F-1

## G

**Для использования с фотокамерами COOLPIX**.....G-1

## H

**Советы по уходу за Speedlight и справочная информация**

- Поиск и устранение неисправностей .....H-1
- Ведущее число, диафрагма и расстояние от вспышки до объекта съемки .....H-6
- Советы по уходу за Speedlight.....H-7
- Примечания к батареям.....H-9
- Сведения о ЖКИ.....H-11
- Обновление прошивки .....H-12
- Дополнительные принадлежности .....H-13
- Технические характеристики .....H-15
- Алфавитный индекс .....H-28

# Правила безопасности

А

Подготовка

Перед использованием изделия внимательно прочитайте следующие сведения о мерах предосторожности, чтобы обеспечить правильное и безопасное использование и избежать повреждения изделия Nikon или травмирования вас или других людей.

Чтобы пользователи изделия могли в любой момент просмотреть данные сведения, эти инструкции по безопасности следует хранить рядом с изделием.

В настоящем руководстве инструкции по безопасности обозначены следующими символами:

## **ВНИМАНИЕ!**

Игнорирование инструкций, обозначенных этим символом, может привести к травмам или смерти, а также к повреждению имущества.

## **ПРЕДУПРЕЖДЕНИЕ**

Игнорирование инструкций, обозначенных этим символом, может привести к повреждению имущества.

## **ВНИМАНИЕ! Для вспышек Speedlight**

- 1. В случае утечки корродирующих жидкостей из батарей и попадания их в глаза немедленно промойте глаза проточной водой и обратитесь к врачу.** Если этого быстро не сделать, ваши глаза могут быть серьезно повреждены.
- 2. В случае утечки корродирующих жидкостей из батарей и контакта их с кожей или одеждой немедленно смойте жидкость проточной водой.** Длительный контакт может привести к повреждению кожи.
- 3. Никогда не пытайтесь разобрать или отремонтировать вспышку самостоятельно,** так как это может привести к удару электрическим током или повреждению устройства, которое также может привести к травме.

4. **Если вспышка упала и разбилась, не прикасайтесь к оголенным металлическим деталям.** Такие детали, особенно конденсатор вспышки и связанные с ним детали, могут обладать высоким зарядом и при прикосновении вызвать поражение электрическим током. Отключите питание или выньте батареи, не прикасаясь к электрическим деталям изделия, доставьте устройство в местное представительство Nikon или в авторизованный сервисный центр для ремонта.
5. **Если вспышка перегрелась, виден дым или чувствуется запах гари, немедленно прекратите работу и удалите батареи** для предотвращения возгорания или оплавления устройства. Позвольте вспышке остыть, чтобы можно было безопасно прикоснуться к ней и вынуть батареи. Затем доставьте устройство в местное представительство Nikon или в авторизованный сервисный центр для ремонта.
6. **Вспышку нельзя помещать в жидкости или подвергать воздействию дождя, соленой воды или влаги, если не обеспечена надлежащая защита от жидкостей и влаги. Для использования под водой требуется сертифицированный подводный корпус.** Попадание в устройство воды или влаги может привести к возгоранию или поражению электрическим током. В таких ситуациях следует немедленно вынуть батареи из вспышки, после чего доставить ее в местное представительство Nikon или в авторизованный сервисный центр для ремонта.  
**Примечание:** Ремонт электронных устройств, в которые попала вода или влага, зачастую экономически не оправдан.
7. **Не используйте устройство рядом с источником горючего или взрывоопасного газа.** При работе со вспышкой в зонах, в которых присутствует горючий газ, в том числе пропан, бензин или пыль, может произойти взрыв или пожар.

## Правила безопасности

А

Подготовка

8. **Не направляйте вспышку прямо на водителя движущегося автомобиля**, так как это может временно ухудшить его зрение и привести к аварии.
9. **Не направляйте вспышку прямо в глаза кого-либо, находящегося поблизости**, так как это может повредить сетчатку глаз. Никогда не используйте вспышку на расстоянии менее 1 метра от младенцев.
10. **Не используйте вспышку, если головка вспышки касается человека или предмета**. Это может привести к ожогу и/или возгоранию одежды от выделяющегося при вспышке тепла.
11. **Храните мелкие принадлежности в местах, недоступных для детей**, чтобы избежать возможного проглатывания ими этих принадлежностей. Если ребенок случайно проглотил какую-либо принадлежность, немедленно обратитесь к врачу.
12. **Используйте только батареи, указанные в настоящем руководстве пользователя**. Батареи, отличные от указанных, могут вызвать утечку корродирующих жидкостей, взрыв или возгорание, или же могут работать ненадлежащим образом.
13. **Не используйте батареи разных типов, марок, а также старые и новые батареи**, так как это может привести к утечке из батарей корродирующих жидкостей, взрыву или возгоранию. При использовании в изделии нескольких батарей следует всегда применять идентичные батареи, приобретенные одновременно.
14. **Неперезаряжаемые батареи, например марганцевые, щелочномарганцевые и литиевые, никогда не следует пытаться зарядить с помощью зарядного устройства**, так как это может привести к утечке корродирующих жидкостей, взрыву или возгоранию батарей.



15. При использовании аккумуляторных батарей стандартного размера (AA, AAA, C, D) или других типов, например никель-металлгидридная аккумуляторная батарей, как и при их перезарядке, следует использовать только указанное производителем батарей зарядное устройство и внимательно прочитать инструкции. **Не перезаряжайте такие батареи с нарушением полярности или до того, как они остынут**, так как это может привести к утечке корродирующих жидкостей, взрыву или возгоранию. Те же меры предосторожности касаются использования аккумуляторных батарей, которые могут поставляться производителем изделия.



### **ПРЕДУПРЕЖДЕНИЕ для вспышек Speedlight**

- 1. Не прикасайтесь к вспышке мокрыми руками**, так как это может привести к поражению электрическим током.
- 2. Храните вспышку в недоступных для детей местах, чтобы предотвратить ее попадание в рот или касания опасных частей изделия другим способом**, так как это может привести к поражению электрическим током.
- 3. Не подвергайте устройству физическому воздействию**, так как это может вызвать его повреждение, которое может привести к взрыву или возгоранию.
- 4. Никогда не используйте для чистки изделия средства, содержащие горючие вещества: растворители, жидкости на основе бензола или пятновыводители, не распыляйте на него средства для борьбы с насекомыми и никогда не храните изделие в местах, содержащих химикаты типа камфары или нафталина**, так как это может повредить пластиковый корпус, привести к возгоранию или поражению электрическим током.
- 5. Перед длительным хранением изделия удалите из него батареи** для предотвращения возгорания изделия или утечки корродирующих жидкостей.

## **ВНИМАНИЕ!** Для батарей

- 1. Никогда не нагревайте батареи и не бросайте их в огонь,** так как это может вызвать утечку из батарей корродирующих жидкостей, выброс тепла или взрыв.
- 2. Не замыкайте батареи накоротко и не разбирайте их,** так как это может привести к утечке из батарей корродирующих жидкостей, выбросу тепла или взрыву.
- 3. Не используйте батареи разных типов, марок, а также старые и новые батареи,** так как это может привести к утечке из батарей корродирующих жидкостей, выбросу тепла или взрыву.
- 4. Не устанавливайте батареи с нарушением полярности,** так как это может привести к утечке из батарей корродирующих жидкостей, выбросу тепла или взрыву. **Установка даже одной батареи с нарушением полярности может вызвать нарушение работы вспышки.**
- 5. Используйте только указанное производителем батарей зарядное устройство** во избежание вероятной утечки из батарей корродирующих жидкостей, выброса тепла или взрыва.
- 6. Не переносите и не храните батареи вблизи металлических предметов, таких как бусы или заколки для волос,** так как это может вызвать короткое замыкание батарей и последующую утечку, выброс тепла или взрыв. **Кроме того, особенно при переносе большого количества батарей, располагайте их с осторожностью, чтобы контакты одной батареи не касались контактов другой батареи с нарушением полярности,** так как их соприкосновение может также вызвать короткое замыкание батарей и последующую утечку жидкости, выброс тепла или взрыв.
- 7. В случае утечки корродирующих жидкостей из батарей и попадания их в глаза немедленно промойте глаза проточной водой и обратитесь к врачу.** Если этого быстро не сделать, ваши глаза могут быть серьезно повреждены.

## Правила безопасности

- 8. В случае утечки корродирующих жидкостей из батарей и контакта их с кожей или одеждой немедленно смойте жидкость проточной водой.** Длительный контакт может привести к повреждению кожи.
- 9. Всегда следуйте предупреждениям и инструкциям, напечатанным на батареях,** во избежание действий, которые могут вызвать утечку из батарей корродирующих жидкостей, выброс тепла или возгорание.
- 10. Используйте только батареи, указанные в настоящем руководстве пользователя,** во избежание вероятной утечки из батарей корродирующих жидкостей, выброса тепла или взрыва.
- 11. Никогда не вскрывайте оболочку батарей и не используйте батареи с поврежденной оболочкой,** так как это может вызвать утечку из батарей корродирующих жидкостей, выброс тепла или взрыв.
- 12. Храните батареи в местах, недоступных для детей,** чтобы избежать возможного проглатывания батарей. Если ребенок случайно проглотил батарею, немедленно обратитесь к врачу.
- 13. Батареи нельзя окунать в жидкости или подвергать воздействию дождя, соленой воды или влаги, если не обеспечена надлежащая ей защита от влажной среды.** Попадание в батареи воды или влаги может вызвать утечку из батарей корродирующих жидкостей или выброс тепла.
- 14. Не используйте батареи, которые подозрительно выглядят, в том числе с изменением цвета или формы.** Из таких батарей возможна утечка корродирующих жидкостей или выброс тепла.
- 15. Прекратите зарядку перезаряжаемых батарей, если вы заметили, что перезарядка не завершена за указанное время,** во избежание вероятной утечки из батарей корродирующих жидкостей или выброса тепла.

- 16. При утилизации батарей не забудьте изолировать их контакты лентой.** В случае короткого замыкания положительных и отрицательных контактов батарей из-за контакта с металлическими предметами возможны возгорание, выброс тепла или взрыв. Утилизируйте использованные батареи в соответствии с нормами местных органов власти.
- 17. Никогда не пытайтесь перезарядить неперезаряжаемые батареи в зарядном устройстве,** так как это может вызвать утечку корродирующих жидкостей или выброс тепла.
- 18. Немедленно вынимайте разряженные батареи из оборудования,** так как из них возможна утечка корродирующих жидкостей, выброс тепла или взрыв.
- 19. Будьте осторожны при замене батарей после длительного использования вспышки,** поскольку они сильно нагреваются вследствие фотосъемки с непрерывной вспышкой.

### ПРЕДУПРЕЖДЕНИЕ для батарей

Не бросайте батареи и не подвергайте их сильному физическому воздействию, так как это может вызвать утечку из батарей корродирующих жидкостей, выброс тепла или взрыв.

### Символ раздельной утилизации, применяемой в европейских странах



Этот символ указывает, что данное изделие подлежит раздельной утилизации. Следующие положения применимы только к пользователям из стран Европы.

- Это изделие предназначено для раздельной утилизации на соответствующем пункте сбора. Не утилизируйте его вместе с обычным мусором.
- Для получения дополнительных сведений обратитесь к продавцу или местным органам власти, заведующим утилизацией мусора.

# Перед использованием

## ■ Советы по использованию Speedlight

### **Делайте пробные снимки**

Перед съемкой важных событий, таких как свадьбы или выпускные вечера, сделайте пробные снимки.

### **Проводите регулярное техобслуживание Speedlight Nikon**

Компания Nikon рекомендует проводить техобслуживание Speedlight у авторизованного дилера или в сервисном центре как минимум один раз каждые два года.

### **Используйте Speedlight с оборудованием Nikon**

Производительность вспышки Nikon Speedlight SB-700 оптимизирована для использования с фотокамерами и принадлежностями Nikon, включая объективы.

Фотокамера или принадлежности других производителей могут не соответствовать требованиям Nikon к техническим характеристикам, а несовместимые фотокамеры и принадлежности могут повредить детали SB-700. Компания Nikon не может гарантировать производительность SB-700 при использовании с продуктами сторонних производителей.

### **А** Концепция «постоянного совершенствования»

Подготовка

Как часть концепции «постоянного совершенствования» компании Nikon в отношении поддержки производимой продукции и обучения, ежедневно обновляемая информация доступна на следующих веб-сайтах:

- Для пользователей в США:  
<http://www.nikonusa.com/>
- Для пользователей в Европе и Африке:  
<http://www.europe-nikon.com/support/>
- Для пользователей в Азии, Океании и на Ближнем Востоке:  
<http://www.nikon-asia.com/>

На этих сайтах можно найти последние сведения о продуктах, советы, ответы на часто задаваемые вопросы, а также общие рекомендации по цифровой фотографии и обработке изображений. Дополнительные сведения можно получить в региональном сервисном центре компании Nikon. Для получения контактной информации см. приведенный ниже адрес URL:

<http://imaging.nikon.com/>





## Детали Speedlight

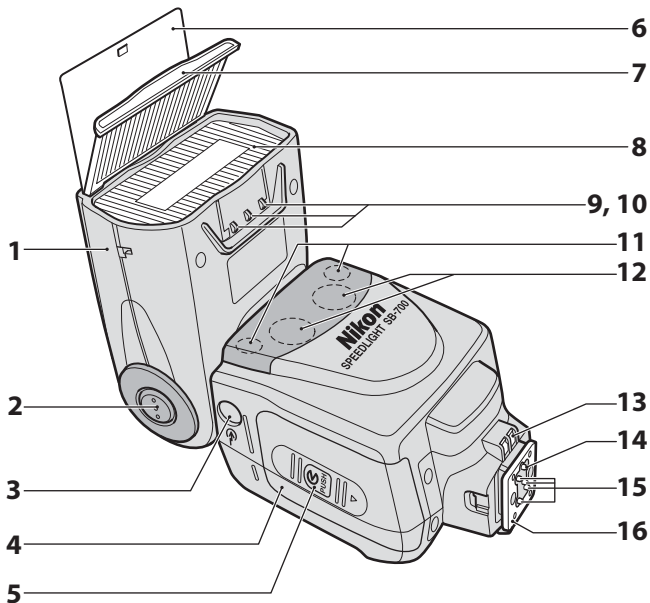

1. Головка вспышки
2. Кнопка разблокировки наклона/поворота головки вспышки (□E-6)
3. Окно сенсора освещения для дистанционного управления вспышкой (□D-23)
4. Крышка батарейного отсека
5. Кнопка разблокировки крышки батарейного отсека (□B-8)
6. Встроенная отражающая карта (□E-12)
7. Встроенный широкоугольный рассеиватель (□E-14)
8. Экран вспышки
9. Определитель фильтра
10. Определитель рассеивающего колпака Nikon
11. Индикатор готовности вспышки (в ведомом режиме) (□D-27)
12. Вспомогательная подсветка АФ (□E-27)
13. Контакты внешней вспомогательной подсветки АФ (□H-14)
14. Стопорный штифт
15. Контакты башмака для принадлежностей
16. Ножка крепления

## Детали Speedlight

Использование вспышки

**В**

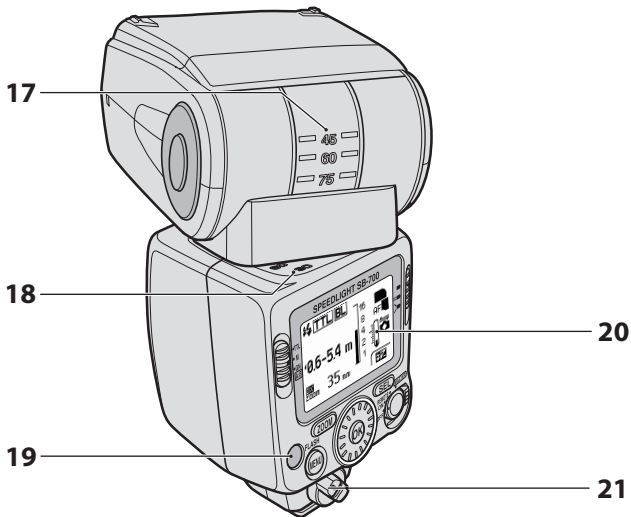

17. Шкала угла наклона головки вспышки (□□E-6)
18. Шкала поворота головки вспышки (□□E-6)
19. Индикатор готовности вспышки (□□B-15, D-27)
20. ЖКИ (□□B-16, H-11)
21. Фиксатор ножки крепления (□□B-11)

## Детали Speedlight

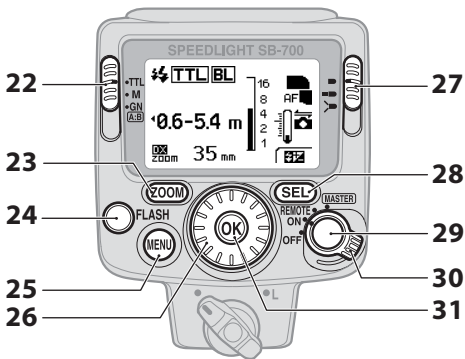

- 22. Переключатель выбора режимов**  
Позволяет выбирать режим вспышки.
- 23. Кнопка [ZOOM]**  
Нажмите для настройки положения зуммирующей головки. (□E-26)
- 24. Кнопка пробного срабатывания**  
Управляет пробным срабатыванием. (□E-29)
- 25. Кнопка [MENU]**  
Отображает собственные настройки. (□B-18)
- 26. Диск выбора**  
Поворачивайте для изменения выбранного элемента. Выбранный элемент выделяется на ЖКИ. (□B-16)
- 27. Переключатель выбора шаблона освещения вспышкой**  
Выбирает шаблон освещения вспышкой. (□E-2)
- 28. Кнопка [SEL] (кнопка выбора)**  
Выбирает элемент для настройки. (□B-16)
- 29. Кнопка разблокировки**  
Для выбора режима ведущей или ведомых вспышек при фотосъемке с использованием нескольких беспроводных вспышек поверните выключатель питания/переключатель беспроводного режима для в соответствующее положение, удерживая нажатой кнопку разблокировки в его центре. (□D-6, D-8)
- 30. Выключатель питания/переключатель беспроводного режима для нескольких вспышек**
- Поверните, чтобы включить или выключить питание.
  - Выбирает режим ведущей или ведомых вспышек при фотосъемке с использованием нескольких беспроводных вспышек. (□D-6, D-8)
- 31. Кнопка [OK]**  
Подтверждает выбранную настройку. (□B-16)

# Основные функции

В этом разделе описаны основные процедуры в режиме i-TTL в комбинации с CLS-совместимой фотокамерой.

## ✓ **Примечания к съемке с непрерывной вспышкой**

- Во избежание перегрева вспышки SB-700 необходимо дать ей остыть в течение не менее 10 минут после выполнения 15 непрерывных срабатываний, как показано в приведенной ниже таблице.
- Если непрерывные вспышки повторяются очень быстро, функция внутренней защиты настраивает время перезарядки до 15 с. Если срабатывание вспышки продолжается, на ЖКИ отображается индикатор защиты от перегрева и все операции останавливаются. (E-31) Дайте вспышке охладиться в течение нескольких минут, чтобы отключить эту функцию.
- Условия, при которых функция внутренней защиты активизируется отличаются в зависимости от температуры и уровня выходной мощности вспышки SB-700.



## ШАГ 1 Установка батарей

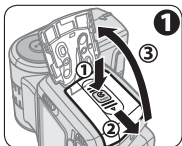

**1** Нажав кнопку разблокировки крышки батарейного отсека, откройте крышку батарейного отсека.

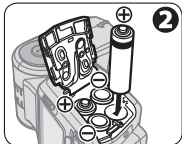

**2** Вставьте батареи в соответствии с отметками [+] и [-].

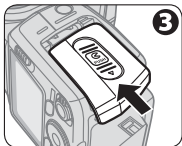

**3** Закройте крышку батарейного отсека.

## Основные функции

### Подходящие батареи

При замене батарей используйте четыре новые батареи типа AA одного производителя любого из следующих типов:

Щелочная батарея AA 1,5 В

Литиевая батарея AA 1,5 В

Никель-металлгидридная аккумуляторная батарея AA 1,2 В

- Информацию о минимальном времени перезарядки и количестве срабатываний вспышек для каждого типа батарей см. раздел «Технические характеристики». (□Н-27)
- Ресурс щелочных батарей может сильно отличаться в зависимости от производителя.
- Не рекомендуется использование угольно-цинковых батарей AA 1,5 В.

### Дополнительные предостережения относительно батарей

- Прочитайте и придерживайтесь предостережений и предупреждений относительно батарей (□А-19 – А-22).
- Перед использованием батарей обязательно прочитайте и придерживайтесь предостережений относительно батарей, приведенных в разделе «Примечания к батареям» (□Н-9).
- Время перезарядки может быть большим при использовании литиевых батарей AA, поскольку они имеют функцию, которая подавляет выходной ток при нагревании батарей.

## ■ Замена/перезарядка аккумуляторных батарей

Для определения необходимости в замене на новые батареи или перезарядке батарей в зависимости от времени, требуемого для активации индикатора готовности вспышки, обратитесь к следующей таблице.

<b>Щелочная батарея AA 1,5 В</b>	10 с или больше
<b>Литиевая батарея AA 1,5 В</b>	10 с или больше
<b>Никель- металлгидридная аккумуляторная батарея AA 1,2 В</b>	10 с или больше

## ■ Индикатор низкой мощности батарей



При низкой мощности батарей на ЖКИ появляется символ, показанный слева, и SB-700 прекращает работу. Замените или перезарядите батареи.

### ШАГ 2 Подсоединение вспышки SB-700 к фотокамере

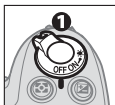

**1** Убедитесь, что вспышка SB-700 и фотокамера выключены.

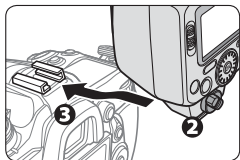

**2** Убедитесь, что фиксатор ножки крепления вспышки находится слева (белая точка).

**3** Вставьте ножку крепления SB-700 в башмак для принадлежностей фотокамеры.

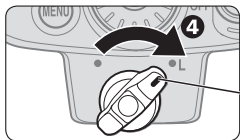

**4** Поверните фиксатор в положение L.

**✓ Зафиксируйте Speedlight**

Поворачивайте фиксатор по часовой стрелке, пока он не остановится на указателе блокировки ножки крепления.

## ■ Отсоединение вспышки SB-700 от фотокамеры

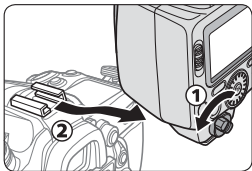

**1** Убедитесь, что вспышка SB-700 и фотокамера выключены, поверните фиксатор на 90° влево, затем выдвиньте ножку крепления SB-700 из башмака для принадлежностей фотокамеры.

- Если ножка крепления SB-700 не вынимается из башмака для принадлежностей фотокамеры, снова поверните фиксатор на 90° влево и медленно выдвиньте вспышку SB-700.
- Никогда не отсоединяйте вспышку SB-700 с усилием.

### ШАГ 3 Регулировка головки вспышки

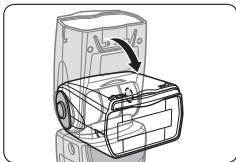

#### 1 Установите головку вспышки в переднее положение.

- Головка вспышки блокируется в переднем положении.

#### Индикатор состояния головки вспышки на ЖКИ

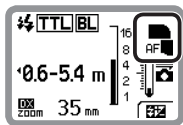

Головка вспышки установлена в переднее положение.



Головка вспышки установлена под углом, отличным от переднего. (Головка вспышки наклонена вверх или повернута вправо/влево.)



Головка вспышки наклонена вниз.

## ШАГ 4 Включение вспышки SB-700 и фотокамеры



❶ Включите вспышку SB-700 и фотокамеру.

### Образец ЖКИ

- Ниже приведен образец ЖКИ SB-700, когда вспышка находится в режиме i-TTL, область изображения формата DX, шаблон освещения вспышкой стандартный, чувствительность ISO 100, положение зуммирующей головки 35 мм, число  $f$  диафрагмы 5,6
- Символы на ЖКИ могут отличаться в зависимости от настроек SB-700 и фотокамеры, а также используемого объектива.

Информация о вспышке SB-700

Символы состояния SB-700

Режим вспышки

Диапазон эффективных расстояний срабатывания вспышки

формат DX

Положение зуммирующей головки

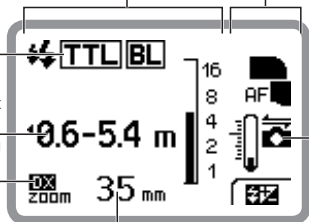

Соединение с CLS-совместимой фотокамерой

### ШАГ 5 Выбор режима вспышки

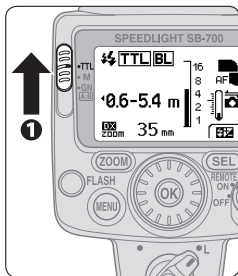

- 1 Установите переключатель выбора режимов в положение [TTL].

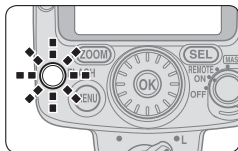

- 2 Перед съемкой убедитесь, что горит индикатор готовности на вспышке SB-700 или в видоискателе фотокамеры.





# Настройки и ЖКИ

Символы на ЖКИ указывают на состояние настроек. Отображаемые символы различаются в зависимости от выбранных режимов и настроек вспышки.

- Настройки, которые можно изменить выделяются при нажатии кнопки [SEL].
- Выделенные настройки можно изменить с помощью диска выбора.
- Основное управление функциями SB-700 осуществляется следующим образом:

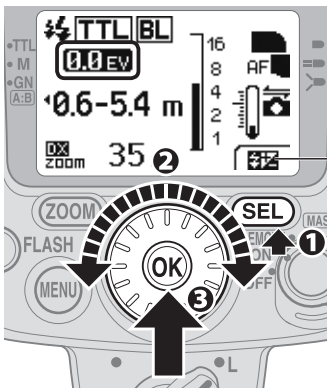

- При наличии настройки, которую можно изменить, в правой нижней части экрана отображается ее символ. Если таких настроек две или больше, отображается символ SEL, который обозначает, что настраиваемые элементы можно выбрать при помощи кнопки [SEL].

- 1 Нажмите кнопку [SEL], чтобы выделить выбранный элемент.**
- 2 Измените настройку, вращая диск выбора.**
- 3 Нажмите кнопку [OK] для подтверждения настройки.**

- После подтверждения подсветка выделенного элемента отключается.
- Если не нажать кнопку [OK], выделенный элемент будет подтвержден, а его подсветка отключена через 8 с.

# Собственные функции и настройки

С помощью ЖКИ можно легко настроить различные операции SB-700.

- Отображаемые символы различаются в зависимости от комбинации фотокамеры и состояния SB-700.
- Функции и настройки, отображаемые внутри решетчатой рамки, не будут функционировать, даже если их настроить.

**B**

Использование вспышки

## Собственные настройки

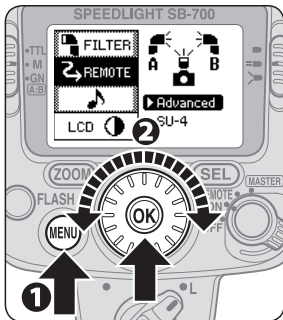

- 1 Нажмите кнопку [MENU] для отображения собственных настроек.
- 2 Поверните диск выбора, чтобы выделить выбранный элемент, затем нажмите кнопку [OK].

- Выделенный элемент можно настроить.

Собственные настройки

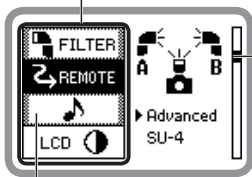

Положение выделенного элемента (среди 11 элементов)  
Не отображается во время настройки элемента.

Элементы, отображенные внутри решетчатой рамки, можно настраивать, но они не будут влиять на работу вспышки.

## Собственные функции и настройки

В

Использование вспышки

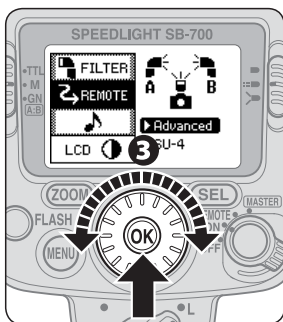

**3** Поверните диск выбора, чтобы выделить выбранную настройку, затем нажмите кнопку [OK].

- Выделяется во время выбора
- Нажмите кнопку [OK], чтобы вернуться к экрану выбора элементов.

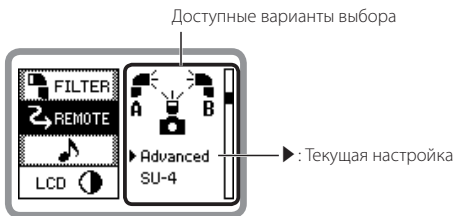



**4** Нажмите кнопку [MENU], чтобы вернуться к обычному виду экрана.







- Будет восстановлен обычный вид ЖКИ.







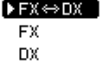

## Доступные собственные функции и настройки

(Жирным шрифтом: настройки по умолчанию)

 FILTER	<b>Цветные фильтры</b> (□E-20) Можно настроить цвет используемого фильтра.
<p>▶ RED</p> BLUE YELLOW AMBER OTHER	<b>RED (КРАСНЫЙ)</b> BLUE (СИНИЙ) YELLOW (ЖЕЛТЫЙ) AMBER (ЯНТАРНЫЙ) OTHER (ДРУГОЙ) (Установите, если цвет фильтра отличается от вышеприведенных.)
 REMOTE	<b>Настройка ведомой вспышки</b> (□D-1, D-18)
<p>▶ Advanced</p> SU-4	<b>Advanced (Улучшенная): Улучшенное беспроводное управление</b> SU-4: Фотосъемка с использованием нескольких беспроводных вспышек типа SU-4
	<b>Звуковое управление</b> (□D-27) При использовании SB-700 как беспроводной ведомой вспышки функцию звукового управления можно активировать или отменить.
<p>▶ ON</p> OFF	<b>ON (ВКЛ.): Звук включен</b> OFF (ВЫКЛ.): Звук отключен

## Собственные функции и настройки

	<b>Контрастность ЖКИ</b> (□H-11) Уровни контрастности отображаются на ЖКИ в виде девятишагового графика.
	<b>5 уровней в 9 шагах</b>
	<b>Функция режима ожидания</b> (□E-30) Регулировка времени перед активацией функции режима ожидания.
	<b>AUTO (ABTO): Функция режима ожидания активируется при отключении экспонометра фотокамеры</b> 40: 40 с ---: Отмена функции режима ожидания
	<b>Выбор формата FX/DX</b> (□A-6) При установке положения зуммирующей головки вручную можно выбрать настройку области изображения.
	<b>FX↔DX: автоматическая настройка в соответствии с областью изображения фотокамеры</b> FX: формат Nikon FX (36 × 24) DX: формат Nikon DX (24 × 16)
	<b>Степень коррекции в режиме ручной вспышки</b> (□C-9) Настройка коррекции вспышки с шагом между M1/1 и M1/2 в режиме ручной вспышки
	1/3 EV: Коррекция с шагом 1/3 ЭЧ <b>1 EV: Коррекция с шагом 1 ЭЧ</b>

	<b>Единица измерения расстояния</b>
	<b>m:</b> метры <b>ft:</b> футы
	<b>Вспомогательная подсветка АФ (E-27)</b>
	<b>ON (ВКЛ.):</b> Активация вспомогательной подсветки АФ <b>OFF (Выкл.):</b> Отмена вспомогательной подсветки АФ
	<b>Отображение версии прошивки (H-12)</b>
	
	<b>Сброс собственных настроек</b> Сброс собственных настроек, кроме единицы измерения расстояния, цветных фильтров и версии прошивки, к настройкам по умолчанию.
	<b>YES (ДА):</b> Сброс к настройкам по умолчанию <b>NO (НЕТ):</b> Нет сброса

## Режим i-TTL

Информация, полученная с помощью тестирующих предварительных вспышек, и информация об управлении экспозицией объединяются в фотокамере для автоматической регулировки уровня выходной мощности вспышки.

- Сведения о съемке с помощью SB-700 в режиме i-TTL см. в разделе «Основные функции» (СВ-7).
- В зависимости от настроек фотокамеры доступен режим сбалансированной заполняющей вспышки i-TTL или стандартный режим i-TTL SB-700 не имеет функции выбора типа i-TTL-режима.



## Сбалансированная заполняющая вспышка i-TTL

Уровень выходной мощности вспышки автоматически настраивается для получения сбалансированной экспозиции основного объекта и фона.

**TTL|BL** отображается на ЖКИ.

## Стандартный i-TTL

Основной объект корректно экспонируется вне зависимости от яркости фона. Это удобно, когда нужно выделить основной объект. **TTL** отображается на ЖКИ.

## Режим замера фотокамеры и режим i-TTL

- При изменении режима замера фотокамеры на точечный во время использования автоматической сбалансированной заполняющей вспышки i-TTL, режим i-TTL автоматически изменяется на стандартный режим i-TTL.
- Режим i-TTL автоматически изменяется на режим сбалансированной заполняющей вспышки i-TTL после изменения режима замера фотокамеры на матричный или центровзвешенный.

### Настройка режима i-TTL

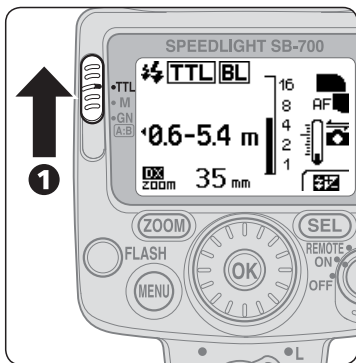

- 1 Установите переключатель выбора режимов в положение [TTL].

### Образец ЖКИ в режиме i-TTL

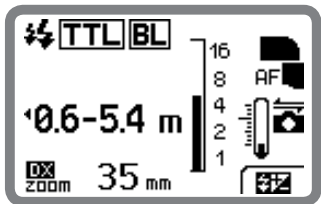

- : Тестирующие предварительные вспышки
- TTL** : i-TTL
- BL** : Сбалансированная заполняющая вспышка

## Диапазон эффективных расстояний срабатывания вспышки SB-700

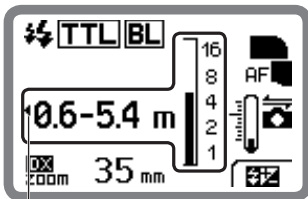

Этот символ означает, что уровень выходной мощности вспышки не может быть эффективно настроен для более короткого расстояния.

Диапазон эффективных расстояний срабатывания вспышки указывается числами и отображается графически в виде полосы на ЖКИ.

- Действительное расстояние от вспышки до объекта съемки должно находиться в пределах этого диапазона.
- Диапазон расстояний различается в зависимости от настроек области изображения фотокамеры, шаблона освещения вспышкой, чувствительности ISO, положения зуммирующей головки и значения диафрагмы. Дополнительную информацию см. в разделе «Технические характеристики». (□Н-18)

### Автоматическая настройка чувствительности ISO, диафрагмы и фокусного расстояния

При использовании SB-700 с CLS-совместимыми зеркальными фотокамерами и объективом со встроенным микропроцессором чувствительность ISO, диафрагма и фокусное расстояние устанавливаются автоматически в соответствии с информацией об объективе и фотокамере.

- Дополнительную информацию о диапазоне чувствительности ISO см. в руководстве пользователя фотокамеры.

## Режим i-TTL

### ✓ При индикации недостаточного уровня выходной мощности вспышки для получения правильной экспозиции

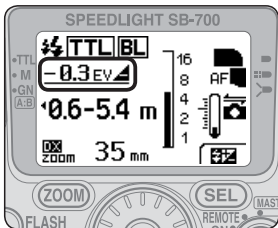
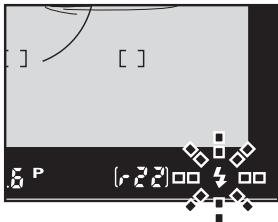
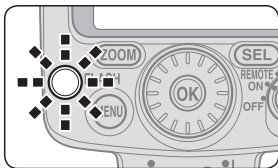

- Если индикаторы готовности вспышки на SB-700 и в видеоискателе фотокамеры мигают в течение прибл. 3 с после выполнения съемки, они указывают на возможную недоэкспонность в связи с недостаточным уровнем выходной мощности вспышки.

- Для корректировки используйте более широкое значение диафрагмы или более высокую чувствительность ISO, или переместите вспышку ближе к объекту и повторите съемку.

- Недоэкспонированность в связи с недостаточным уровнем выходной мощности вспышки указывается величиной экспозиции (-0,3 EV до -3,0 EV) на ЖКИ SB-700 в течение прибл. 3 с.

## Режим ручной вспышки

В режиме ручной вспышки можно самостоятельно выбрать диафрагму и уровень выходной мощность вспышки. Это позволяет управлять экспозицией и расстоянием от вспышки до объекта съемки.

- Уровень выходной мощности вспышки может быть установлен в диапазоне от M1/1 (полная мощность) до M1/128 в соответствии с творческими предпочтениями фотографа.
- Недоэкспонированность в связи с недостаточным уровнем мощности вспышки не указывается в режиме ручной вспышки.

## Режим ручной вспышки

### Настройка режима ручной вспышки

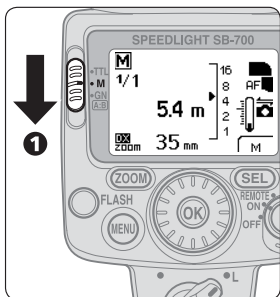

- 1 Установите переключатель выбора режимов в положение [M].

Режимы вспышки

### Образец ЖКИ в режиме ручной вспышки

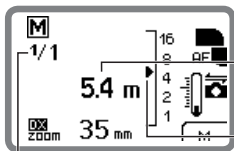

Диапазон эффективных расстояний срабатывания вспышки (цифровое отображение)

Диапазон эффективных расстояний срабатывания вспышки (▶)

Уровень выходной мощности вспышки

## Съемка в режиме ручной вспышки

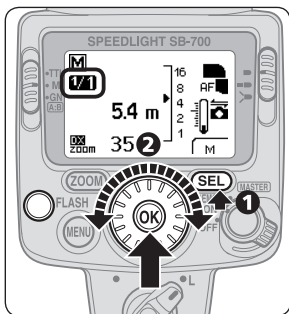

- 1 Нажмите кнопку [SEL], чтобы выделить уровень выходной мощности вспышки.
- 2 Установите уровень выходной мощности вспышки, поворачивая диск выбора, затем нажмите кнопку [OK].
  - Уровень выходной мощности вспышки можно также установить при помощи кнопки [SEL].
  - Установите расстояние от вспышки до объекта съемки равное указанному эффективному расстоянию срабатывания вспышки.
- 3 Убедитесь, что индикатор готовности включен, затем выполните съемку.

## Режим ручной вспышки

### ■ Настройка уровня выходной мощности вспышки

Выделите уровень выходной мощности вспышки, затем поверните диск выбора, чтобы изменить выходную мощность вспышки.

**Поворот диска выбора  
против часовой стрелки**

**Поворот диска выбора  
за часовой стрелкой**

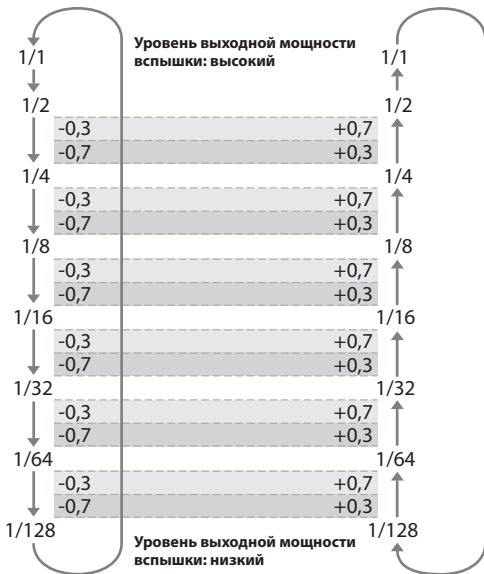



- При вращении диска выбора против часовой стрелки отображаемый знаменатель увеличивается (уровень выходной мощности вспышки уменьшается). При вращении диска выбора за часовой стрелкой отображаемый знаменатель уменьшается (уровень выходной мощности вспышки увеличивается).
- Уровень выходной мощности вспышки изменяется с шагом  $\pm 1/3$  EV, за исключением диапазона от 1/1 до 1/2. Значения 1/32 -0,3 и 1/64 +0,7 соответствуют идентичной выходной мощности вспышки.
- При настройке по умолчанию коррекция вспышки в диапазоне от 1/1 до 1/2 осуществляется с шагом  $\pm 1$  EV. Этот шаг может быть изменен и установлен равным  $\pm 1/3$  EV при использовании собственных настроек (□В-21). В некоторых фотокамерах, а также при использовании более коротких выдержек при уровне выходной мощности вспышки, превышающей M1/2, ее фактическая выходная мощность может снизиться до уровня M1/2.

# Режим ручной вспышки с приоритетом расстояния

В этом режиме вспышки при вводе расстояния от вспышки до объекта съемки SB-700 автоматически управляет мощностью освещения в соответствии с настройками фотокамеры.

## Настройка режима ручной вспышки с приоритетом расстояния

Режимы вспышки

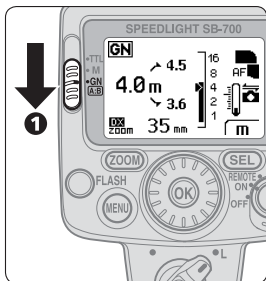

- 1 Поверните переключатель выбора режимов в положение [GN].

## Образец ЖКИ в режиме ручной вспышки с приоритетом расстояния (при расстоянии от вспышки до объекта съемки 4 м)

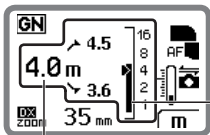

Расстояние от вспышки до объекта съемки (числовой индикатор)

Индикатор расстояния от вспышки до объекта съемки (▶) и диапазона эффективных расстояний срабатывания вспышки (линейка)  
Когда расстояние от вспышки до объекта съемки отображается на индикаторе диапазона эффективных расстояний срабатывания вспышки, SB-700 срабатывает с оптимальной мощностью.

### Съемка в режиме ручной вспышки с приоритетом расстояния

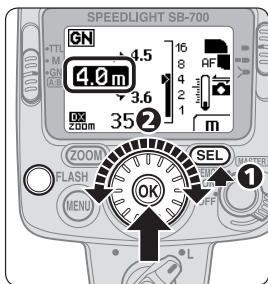

- 1 Нажмите кнопку [SEL], чтобы выделить расстояние от вспышки до объекта съемки.
- 2 Установите расстояние от вспышки до объекта съемки, поворачивая диск выбора, затем нажмите кнопку [OK].

- Расстояние от вспышки до объекта съемки можно также установить при помощи кнопки [SEL].
- Расстояние от вспышки до объекта съемки изменяется в зависимости от чувствительности ISO в диапазоны от 0,3 м до 20 м.
- Когда расстояние от вспышки до объекта съемки (▶) отображается на индикаторе диапазона эффективных расстояний срабатывания вспышки (линейка), SB-700 срабатывает с оптимальной мощностью.

- 3 Убедитесь, что индикатор готовности вспышки включен, затем выполните съемку.

## ✓ Если отображается индикатор предупреждения отраженной вспышки

- Режим ручной вспышки с приоритетом расстояния недоступен, когда головка вспышки SB-700 поднята вверх или повернута вправо/влево.
- Отображается нижеприведенный индикатор.
- Установите головку вспышки в переднее положение или наклоните ее вниз, или установите режим вспышки на i-TTL.

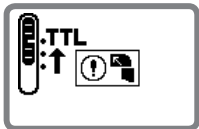

## Диапазон расстояний от вспышки до объекта при съемке со вспышкой в режиме ручной вспышки с приоритетом расстояния

- Расстояние от вспышки до объекта съемки от 0,3 м до 20 м
- Если необходимое расстояние от вспышки до объекта съемки не отображается, выберите более короткое расстояние. Например, если расстояние от вспышки до объекта съемки составляет 2,7 м, выберите 2,5 м.

## Режим ручной вспышки с приоритетом расстояния

### ✓ При индикации недостаточного уровня выходной мощности вспышки для правильной экспозиции

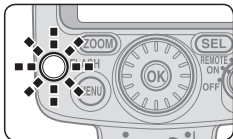

- Если индикаторы готовности вспышки на SB-700 и в видоискателе фотокамеры мигают в течение прибл. 3 с после выполнения съемки, они указывают на возможное недоэкспонирование изображения в связи с недостаточным уровнем мощности вспышки.
- Для корректировки используйте более широкое значение диафрагмы или более высокую чувствительность ISO и повторите съемку.

## **Настройка SB-700 для фотосъемки с использованием нескольких беспроводных вспышек**

При использовании SB-700 доступна работа в режиме «Advanced» (Улучшенное беспроводное управление) и «SU-4» (Фотосъемка с использованием нескольких беспроводных вспышек типа SU-4).

- В настройке по умолчанию в SB-700 доступен режим улучшенного беспроводного управления. Режим улучшенного беспроводного управления рекомендуется для фотосъемки с использованием нескольких вспышек.

## Настройка SB-700 для фотосъемки с использованием нескольких беспроводных вспышек

### Улучшенное беспроводное управление

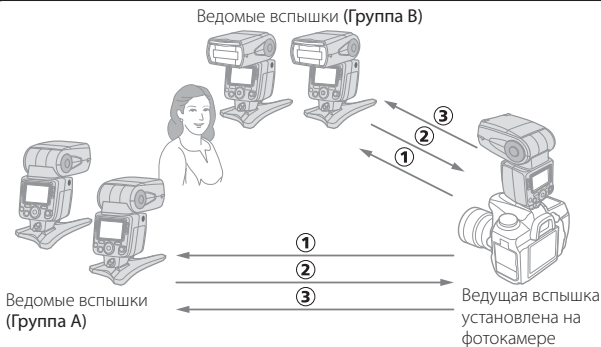

- ① Ведущая вспышка подает сигнал ведомым вспышкам для выполнения тестирующих предварительных вспышек.
- ② Фотокамера измеряет отображенный свет.
- ③ Фотокамера активизирует вспышки.

- SB-700, установленная на фотокамере, является ведущей вспышкой.
- Если SB-700 используется в качестве ведущей вспышки, можно установить до двух групп ведомых вспышек (А и В).
- В каждой группе может быть одна или несколько ведомых вспышек.
- Режим ведомой вспышки соответствует режиму ведущей вспышки.



## Фотосъемка с использованием нескольких беспроводных вспышек типа SU-4

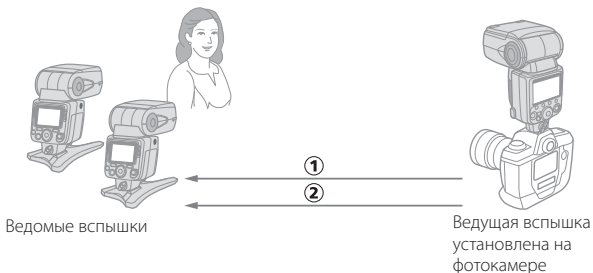

- 1 Ведомые вспышки могут срабатывать от ведущей вспышки (в режиме AUTO или M).
- 2 Ведомые вспышки прекращают работу, когда перестает срабатывать ведущей вспышки (в режиме AUTO).

- Установленная на фотокамере Speedlight или встроенная вспышка фотокамеры могут использоваться в качестве ведущей вспышки.
- SB-700 можно использовать только в качестве ведомой вспышки.
- Обязательно отмените функцию тестирующей предварительной вспышки на ведущей вспышке или выберите режим ведущей вспышки, который не активизирует тестирующие предварительные вспышки.
- Режим вспышки устанавливается на каждой отдельной вспышке. Установите режим вспышки на каждой ведомой вспышке.

## Функции SB-700 при фотосъемке с использованием нескольких беспроводных вспышек

		При использовании в ведущем режиме <b>MASTER</b>	При использовании в ведомом режиме <b>REMOTE</b>
Съемка со вспышкой с улучшенным беспроводным управлением	Режим вспышки	<ul style="list-style-type: none"> <li>• i-TTL <b>TTL</b></li> <li>• Режим ручной вспышки <b>M</b></li> <li>• Упрощенный режим беспроводного управления <b>A:B</b></li> </ul>	SB-700 срабатывает в режиме, установленном на ведущей вспышке.
	Съемка с многократной вспышкой*1	Не поддерживается	Поддерживается
	Группа	2 группы (A и B)	До 3 групп (A, B, C)
	Канал*2	4 канала (1 – 4)	4 канала (1 – 4)
Фотосъемка с использованием нескольких беспроводных вспышек типа SU-4		Не поддерживается	Поддерживается (AUTO, M, OFF)

\*1 Дополнительные сведения по съемке с многократной вспышкой см. в руководствах пользователя ведущих вспышек Speedlight (SB-900, SB-800) или блока беспроводного дистанционного управления вспышками (SU-800).

\*2 Можно использовать один из четырех каналов. Ведомые вспышки могут срабатывать от других ведущих вспышек. Используйте разные номера каналов, если другой фотограф, находящийся поблизости, пользуется таким же типом беспроводных дистанционных вспышек.

## **Примечания по отмене функции вспышки на ведущей вспышке**

---

Если функция вспышки отменена на ведущей вспышке и срабатывают только дистанционные вспышки, ведущая вспышка излучает только ряд слабых световых сигналов для активизации дистанционных вспышек. Как правило это не влияет на правильную экспозицию объекта, за исключением тех случаев, когда объект расположен близко к фотокамере и установлено высокое значение чувствительности ISO. Чтобы уменьшить данный эффект, отразите свет при помощи наклона головки ведущей вспышки вверх.

# Настройка ведущей вспышки

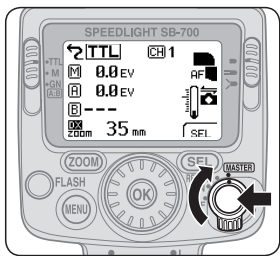

❶ Установите выключатель питания/переключатель беспроводного режима для нескольких вспышек на [MASTER].

- Поверните переключатель, нажимая и удерживая кнопку разблокировки в центре.

## Образец ЖКИ в ведущем режиме (режим i-TTL)

Ведущий режим

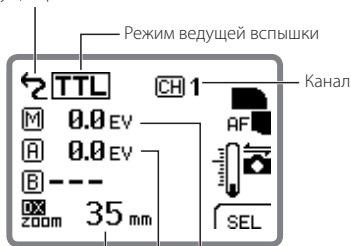

Величина коррекции для ведущей вспышки

Величина коррекции для ведомой вспышки

Положение зуммирующей головки ведущей вспышки

## Образец ЖКИ в ведущем режиме (режим ручной вспышки)

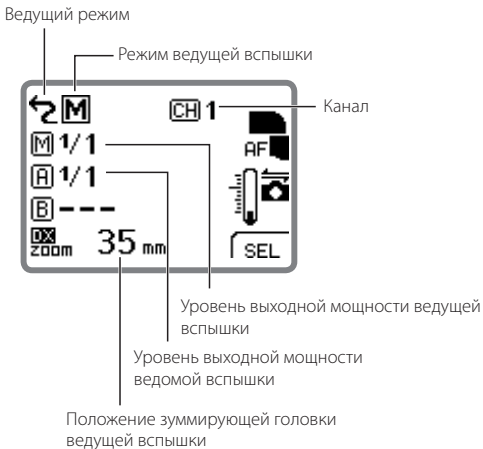

## Настройка ведомой вспышки

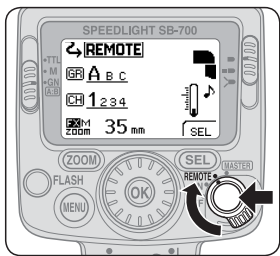

1 Установите выключатель питания/переключатель беспроводного режима для нескольких вспышек на [REMOTE].

- Поверните переключатель, нажимая и удерживая кнопку снятия блокировки в центре.

### Образец экрана ведомого режима (улучшенное беспроводное управление)

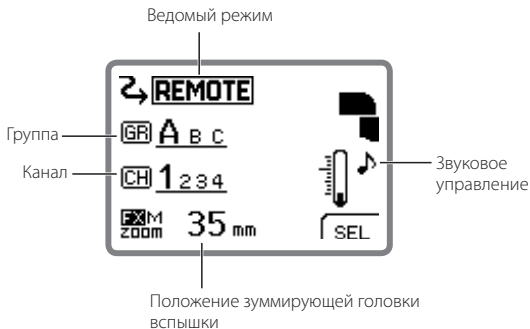

# Использование улучшенного беспроводного управления

## ■ Фотосъемка в режиме улучшенного беспроводного управления

### 1. Настройка ведущей вспышки (режим вспышки, величина коррекции вспышки и канал)

[Настройка режима i-TTL и канала 1 (пример)]

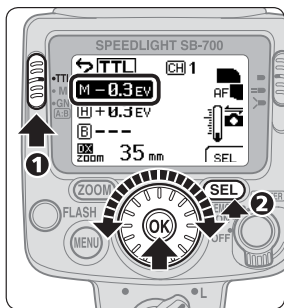

- 1 Установите переключатель выбора режимов в положение [TTL].**
  - Для настройки режима ручной вспышки установите переключатель выбора режимов на [M].
- 2 Нажмите кнопку [SEL], чтобы выделить ведущую вспышку, выберите величину коррекции вспышки при помощи диска выбора, затем нажмите кнопку [OK].**
  - Если установлен режим ручной вспышки, настройте уровень выходной мощности вспышки.
- 3 Повторите вышеописанную процедуру 2 для настройки величины коррекции групп ведомых вспышек (A и B).**
  - Если установлен режим ручной вспышки, настройте уровень выходной мощности вспышки.

## Использование улучшенного беспроводного управления

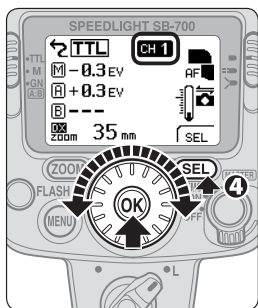

- 4 Нажмите кнопку [SEL], чтобы выделить канал, выберите CH 1 при помощи диска выбора, затем нажмите кнопку [OK].

### Отмена функции вспышки

- В режиме i-TTL выделите величину коррекции вспышки и поверните диск выбора против часовой стрелки. Нажмите кнопку [OK], когда величина коррекции вспышки станет "---" (функция вспышки отменена) после "-3.0EV".
- В режиме ручной вспышки выделите уровень выходной мощности вспышки и поверните диск выбора. Нажмите кнопку [OK], когда уровень выходной мощности вспышки станет "---" (функция вспышки отменена) "---" отображается между "1/128" и "1/1".



## 2. Настройка ведомой вспышки (группы, канала и положения зуммирующей головки)

[Настройка группы A и канала 1 (пример)]

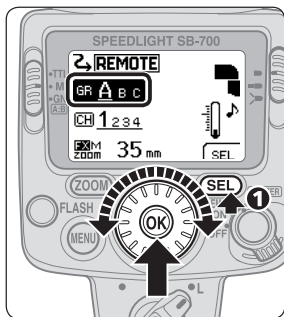

**1** Нажмите кнопку [SEL], чтобы выделить группу, выберите группу A при помощи диска выбора, затем нажмите кнопку [OK].

- Имя группы и номер канала отобразятся символами увеличенного размера.

**2** Нажмите кнопку [SEL], чтобы выделить канал, выберите 1 для номера канала при помощи диска выбора, затем нажмите кнопку [OK].

- Убедитесь, что выбранный номер канала аналогичен установленному на ведущей вспышке.

## Использование улучшенного беспроводного управления

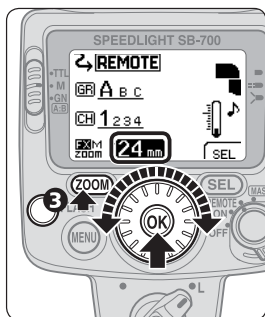

3 Нажмите кнопку [ZOOM], чтобы выделить положение зуммирующей головки, выберите положение зуммирующей головки при помощи диска выбора, затем нажмите кнопку [OK].

4 Убедитесь, что индикатор готовности вспышки включен, затем выполните съемку.

D

# Упрощенный режим беспроводного управления

Уровень выходной мощности вспышки двух групп вспышек (A и B) можно легко сбалансировать в упрощенном режиме беспроводного управления.

- Ведущая вспышка не срабатывает в упрощенном режиме беспроводного управления.

## Настройка упрощенного режима беспроводного управления

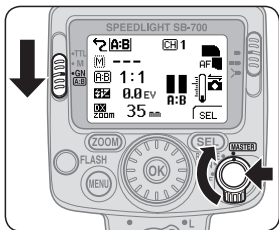

- 1 Установите выключатель питания/переключатель беспроводного режима нескольких вспышек в положение [MASTER], затем установите переключатель выбора режимов на [A:B].

- Поверните переключатель, нажимая и удерживая кнопку разблокировки в центре.

## Образец ЖКИ упрощенного режима беспроводного управления

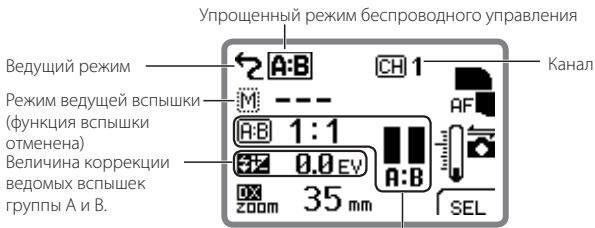

Уровень выходной мощности вспышек группы A и B.

## Упрощенный режим беспроводного управления

### ■ Съемка в упрощенном режиме беспроводного управления

#### 1. Настройка ведущей вспышки (соотношение уровня выходной мощности вспышки, величина коррекции вспышки и канал)

[Настройка соотношения уровня выходной мощности вспышки 1 : 2 и канала 1 (пример)]

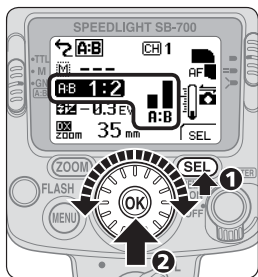

- 1 Нажмите кнопку [SEL], чтобы выделить уровень выходной мощности вспышки групп ведомых вспышек A и B.
- 2 Установите соотношение уровня выходной мощности вспышки на 1 : 2 при помощи диска выбора, затем нажмите кнопку [OK].

- Уровень выходной мощности вспышки можно установить в диапазоне от 8 : 1 – 1 : 8.
- Функцию вспышки в одной из групп ведомых вспышек A и B можно отменить.
- Если необходимо, установите величину коррекции вспышки.

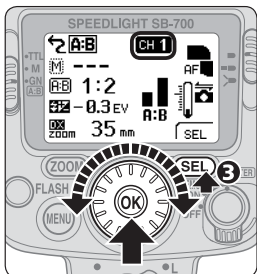

- 3** Нажмите кнопку [SEL], чтобы выделить канал, выберите CH 1 при помощи диска выбора, затем нажмите кнопку [OK].

## Упрощенный режим беспроводного управления

### 2. Настройка ведомой вспышки (группы, канала и положения зуммирующей головки)

[Настройка группы A и канала 1 (пример)]

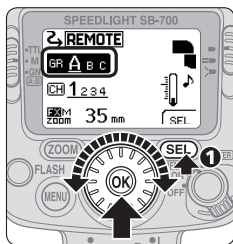

**1** Нажмите кнопку [SEL], чтобы выделить группу, выберите группу A при помощи диска выбора, затем нажмите кнопку [OK].

- Установите группу A или B.
- Выбранный номер канала и индикатор группы отобразятся увеличенными символами на ЖКИ.

**2** Нажмите кнопку [SEL], чтобы выделить канал, выберите 1 для номера канала при помощи диска выбора, затем нажмите кнопку [OK].

- Убедитесь, что выбранный номер канала аналогичен установленному на ведущей вспышке.

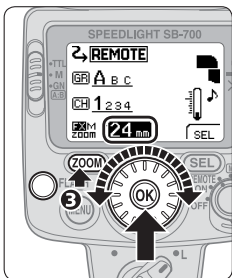

- 3 Нажмите кнопку [ZOOM], чтобы выделить положение зуммирующей головки, выберите положение зуммирующей головки при помощи диска выбора, затем нажмите кнопку [OK].
- 4 Убедитесь, что индикатор готовности включен, затем выполните съемку.

## Фотосъемка с использованием нескольких беспроводных вспышек типа SU-4

Фотосъемка с использованием нескольких беспроводных вспышек типа SU-4 особенно эффективна для съемки быстро движущихся объектов.

- При фотосъемке с использованием нескольких беспроводных вспышек типа SU-4 вспышку SB-700 можно использовать только в качестве ведомой вспышки.

### Настройка фотосъемки с использованием нескольких беспроводных вспышек типа SU-4

#### 1 Установите режим фотосъемки с использованием нескольких беспроводных вспышек типа SU-4 в собственных настройках.

- См. раздел «Собственные функции и настройки» (B-20)

#### 2 Установите выключатель питания/ переключатель беспроводного режима для нескольких вспышек на [REMOTE].

- Поверните переключатель, нажимая и удерживая кнопку разблокировки в центре.

D

Фотосъемка с использованием нескольких беспроводных вспышек



## Образец ЖКИ

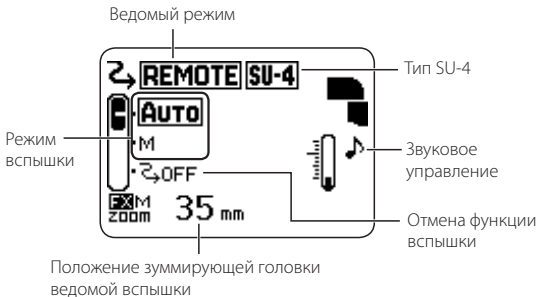

## Режимы для ведомых вспышек

Фотосъемка с использованием нескольких беспроводных вспышек типа SU-4 доступна в режимах AUTO (авто), M (ручной) и OFF (функция вспышки отменена).

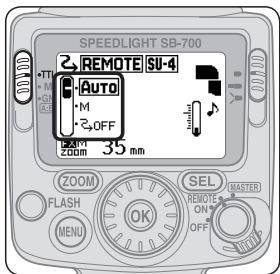

Режим вспышки можно выбрать при помощи переключателя выбора режимов.

- Установите переключатель выбора режимов на [TTL] для AUTO (автоматический), [M] для M (ручной), [GN] для OFF (функция вспышки отменена).

### Режим **AUTO** (авто):

- В режиме AUTO ведомые вспышки срабатывают и прекращают работу одновременно с ведущей вспышкой.
- Выполняется управление общей мощностью ведущей и ведомых вспышек.
- Максимальное расстояние, которое может определить датчик освещения вспышки SB-700, составляет приibl. 7 м перед ведущей вспышкой.

### Режим **M** (ручной):

- В режиме M ведомые вспышки срабатывают синхронно с ведущей вспышкой, но не прекращают работу одновременно с ведущей вспышкой.
- Уровень выходной мощности ведущей и ведомой вспышек настраивается отдельно.
- Максимальное расстояние, которое может определить датчик освещения вспышки SB-700, составляет приibl. 40 м перед ведущей вспышкой.
- Для уровня выходной мощности вспышки можно установить значение от M1/1 до M1/128.

### Режим **OFF** (функция вспышки отменена):

- Ведомые вспышки не срабатывают, даже если срабатывает ведущая вспышка.

### **✓** Для предотвращения случайного срабатывания ведомых вспышек

---

Не оставляйте ведомые вспышки включенными. Электрические помехи, создаваемые статическим электричеством, или другие электромагнитные волны могут вызвать их случайное срабатывание. Всегда выключайте питание.

## Настройка ведомых вспышек при фотосъемке с использованием нескольких беспроводных вспышек типа SU-4

[Настройка режима AUTO (пример)]

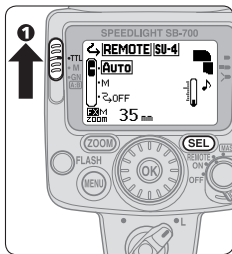

1 Установите переключатель выбора режимов в положение [TTL].

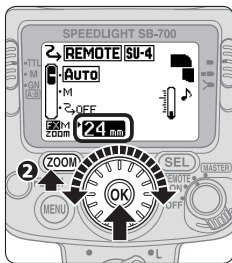

2 Нажмите кнопку [ZOOM], чтобы выделить положение зуммирующей головки, выберите положение зуммирующей головки при помощи диска выбора, затем нажмите кнопку [OK].

 **Настройка уровня выходной мощности вспышки в режиме M**

В режиме M установите уровень мощности вспышки при помощи кнопки [SEL].

# Ведомые вспышки

## Настройка ведомой вспышки

- Функция ожидания вспышек SB-700, SB-900, SB-800, SB-600 и SB-R200 отключается, если установлен режим ведомой вспышки. Убедитесь в наличии достаточного заряда батареи.
- Установите более широкий угол положения зуммирующей головки по сравнению с областью изображения, чтобы объект получил достаточное освещение даже в том случае, когда угол головки вспышки не совпадает с осью объекта. При слишком маленьком расстоянии между вспышкой и объектом съемки установите достаточно широкий угол положения зуммирующей головки для достижения необходимой освещенности.

## Размещение ведомых вспышек

- В большинстве случаев ведомые вспышки располагаются к объекту ближе, чем фотокамера, чтобы свет от ведущей вспышки мог попасть на их окно сенсора освещения для ведомой вспышки. Это особенно важно, когда Вы держите ведомую вспышку в руке.

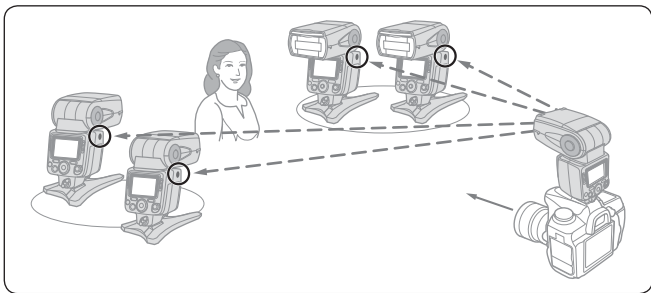

## Ведомые вспышки

- Как правило, эффективное расстояние съемки между ведущей и ведомыми вспышками составляет не более прибл. 10 м в фронтальном положении и прибл. 7 м по обеим сторонам (с использованием улучшенного беспроводного управления). Эти расстояния могут незначительно изменяться в зависимости от окружающего света.
- Количество ведомых вспышек для одновременного применения не ограничено. Однако при использовании слишком большого количества ведомых вспышек их свет может случайно попасть на сенсор освещения ведущей вспышки и нарушить ее работу. Обычно используется три беспроводных ведомые вспышки. При использовании улучшенного беспроводного управления, исходя из практических соображений, количество ведомых вспышек должно ограничиваться тремя вспышками на группу.

D

Фотосъемка с использованием нескольких беспроводных вспышек

- Разместите все ведомых вспышки в одной группе, близко одна к другой и в одном направлении.

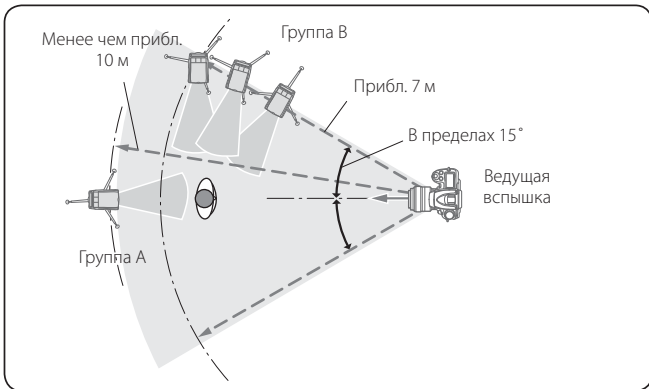

- Препятствия между ведущей и ведомыми вспышками могут препятствовать передаче данных.
- Не допускайте, чтобы свет ведомых вспышек попадал в объектив фотокамеры.

## Ведомые вспышки

- Для устойчивого размещения ведомых вспышек используйте прилагающуюся подставку для Speedlight AS-22. Устанавливайте и снимайте вспышку SB-700 с AS-22 так, как она устанавливается/снимается с башмака для принадлежностей фотокамеры.

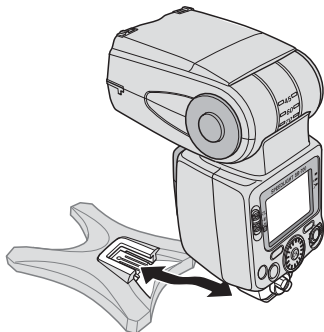

- Обязательно нажмите кнопку пробного срабатывания на ведущей вспышке, чтобы проверить срабатывание ведомых вспышек после их установки.
- Перед съемкой убедитесь, горит ли индикатор готовности ведомой вспышки.

D

Фотосъемка с использованием нескольких беспроводных вспышек



## Проверка состояния при фотосъемке с использованием нескольких беспроводных вспышек

Индикатор готовности вспышки на SB-700 и звуковое управление можно использовать для проверки выполнения фотосъемки с использованием нескольких беспроводных вспышек во время и после съемки.

- При использовании SB-700 в качестве ведомой вспышки звуковое управление можно использовать для проверки состояния ее работы. Данную функцию можно включить или выключить в собственных настройках (□B-20). Эта функция активирована по умолчанию.

### Проверка правильности работы вспышки с помощью индикатора готовности или звукового управления.

Ведущая вспышка	Ведомая вспышка		Состояние Speedlight
	Индикатор готовности вспышки	Звуковое управление	
Светится	Задний индикатор светится, а передний мигает.	Один звуковой сигнал	Вспышка готова
Гаснет и загорается, когда вспышка готова для срабатывания	Задний индикатор светится, а передний мигает или гаснет.	Два коротких звуковых сигнала	Вспышка срабатывает правильно

## Проверка состояния при фотосъемке с использованием нескольких беспроводных вспышек

Ведущая вспышка	Ведомая вспышка		Состояние Speedlight
	Индикатор готовности вспышки	Индикатор готовности вспышки	
Мигает в течение прибл. 3 с	Быстро мигает в течение прибл. 3 с	Три длинных звуковых сигнала в течение прибл. 3 с	Недостаточный уровень выходной мощности вспышки для правильной экспозиции* Недоэкспонированность в связи с возможной недостаточным уровнем выходной мощности вспышки. Для корректировки используйте более широкое значение диафрагмы или более высокую чувствительность ISO, или переместите вспышку ближе к объекту и повторите съемку.
Гаснет и загорается, когда вспышка готова для срабатывания	Быстро мигает в течение прибл. 6 с	Высокие и низкие тона чередуются каждые 6 с	<ul style="list-style-type: none"> <li>Ведущая вспышка устанавливается в режим вспышки с автоматической диафрагмой или в автоматический режим вспышки без TTL. Установите режим вспышки на действующий режим.</li> <li>Сенсор освещения ведомой вспышки не может правильно получить управляющий световой сигнал от ведущей вспышки. Это происходит потому, что сенсор освещения не может синхронизировать время завершения работы с ведущей вспышкой вследствие попадания в его окно сильного отражения от самой ведомой вспышки или света от другой ведомой вспышки. Измените направление или местоположение ведомой вспышки, и повторите съемку.</li> </ul>

\*1 Нижеприведенные индикаторы отображаются при возникновении недоэкспонированности в связи с возможным недостаточным уровнем выходной мощности вспышки

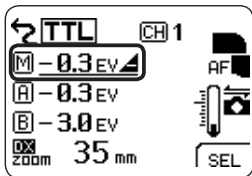

Ведущая вспышка

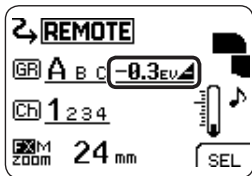

Ведомая вспышка

# Е Функции

В этом разделе описаны функции SB-700, поддерживающие фотосъемку со вспышкой и функции фотокамеры.

- Подробную информацию о функциях и настройках фотокамеры см. в руководстве пользователя фотокамеры.

	Включение шаблона освещения вспышкой (☐E-2)	
	Функция отраженной вспышки (☐E-5)	
	Фотографирование с близкого расстояния (☐E-13)	
Функции	Фотосъемка со вспышкой и цветными фильтрами (☐E-17)	Фильтр под лампы дневного света (включен в комплект) Фильтр под лампы накаливания (включен в комплект) Цветные фильтры SJ-4 (не включены в комплект)
	Функции поддержки съемки со вспышкой (☐E-23)	Коррекция вспышки Функция автокоррекции угла вспышки при зуммировании Вспомогательная подсветка АФ Пробное срабатывание Моделирующий свет Функция перехода в режим ожидания Защита от перегрева
	Функции для установки на фотокамере (☐E-32)	Автоматическая высокоскоростная синхронизация FP Блокировка мощности вспышки Медленная синхронизация Подавление эффекта «красных глаз»/ подавление эффекта «красных глаз» в режиме медленной синхронизации Синхронизация по задней шторке

## Включение шаблона освещения вспышкой

При фотосъемке со вспышкой центр изображения обычно бывает освещен сильнее, а края затемнены. Вспышка SB-700 предоставляет возможность использования трех типов шаблонов освещения вспышкой с различными эффектами ослабления света по краям. Выберите подходящий шаблон в соответствии с условиями съемки.

### Стандартный



- Основной шаблон освещения вспышкой для обычных условий съемки со вспышкой

## Включение шаблона освещения вспышкой

### Центровзвешенный



- Центровзвешенный шаблон обеспечивает большее ведущее число по центру изображения, чем стандартный шаблон освещения вспышкой (ослабевание света по краю изображения будет более значительным, чем в стандартном шаблоне освещения вспышкой).
- Оптimalен для снимков, например портретов, в которых ослабевание света по краям не является важным.

Функции

### Е Равномерный



- Эффект ослабления света по краю изображения менее интенсивен по сравнению с таковым, полученным при использовании стандартного шаблона освещения вспышкой.
- Оптimalен для съемки групповых снимков, для которых требуется достаточное освещение краев без эффекта ослабления света.

## Выбор шаблона освещения вспышкой

Шаблон освещения вспышкой можно настроить с помощью переключателя шаблонов.

- Выбранный шаблон освещения вспышкой отображается соответствующим значком на ЖКИ.

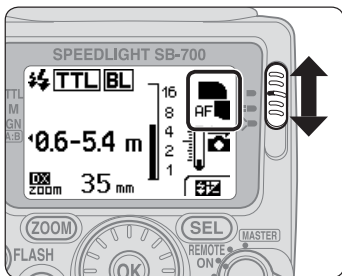

## Функция отраженной вспышки

Фотосъемка с отраженной вспышкой – это техника съемки, в которой используется свет, отраженный от потолка или стены, при использовании наклоненной или повернутой головки вспышки. Она обеспечивает следующие эффекты в сравнении с прямым светом вспышки:

- Можно уменьшить переэкспонирование объекта, расположенного ближе, чем другие объекты съемки.
- Можно смягчить фоновые тени.
- Можно уменьшить блики на лице, волосах и одежде.

Функции

Тени можно смягчить сильнее с помощью рассеивающего колпака Nikon.

- Дополнительную информацию и сравнительные образцы снимков см. в отдельной брошюре «Коллекция образцов снимков».

E



## Настройка головки вспышки

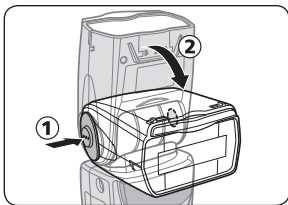

**Наклоните или поверните головку вспышки SB-700, нажимая и удерживая спусковую кнопку разблокировки наклона/поворота головки вспышки.**

- Головка вспышки SB-700 может быть наклонена вверх на  $90^\circ$  или вниз на  $7^\circ$ , а также повернута горизонтально влево или вправо на  $180^\circ$ .
- Установите головку вспышки под углом до фиксирующего щелчка, как показано на рисунке.

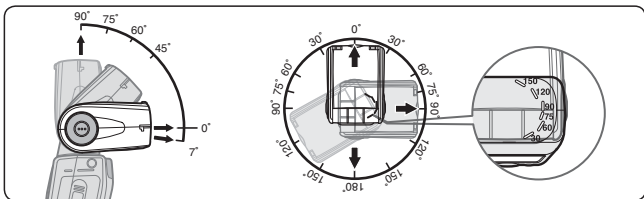

## Функция отраженной вспышки

### **Настройка угла наклона/поворота головки вспышки и выбор отражающей поверхности**

- Хорошие результаты можно легко получить, наклоняя головку вспышки вверх и используя в качестве отражающей поверхности потолок.
- При вертикальном расположении фотокамеры для достижения аналогичного эффекта необходимо повернуть головку вспышки горизонтально.
- Освещение можно смягчить сильнее, если свет отражается от потолка или стены за камерой, в отличие от освещения перед камерой.
- Выберите белые или интенсивно отражающие поверхности для отражения света. В противном случае на цвета полученных изображений будет влиять цвет отражающей поверхности.
- Выполняйте съемку так, чтобы свет от вспышки не попадал непосредственно на объект съемки.
- Эффективное расстояние между головкой вспышки и отражающей поверхностью составляет прибл. от 1 м до 2 м в зависимости от условий фотосъемки.
- Если отражающая поверхность находится слишком далеко, вместо нее можно использовать лист белой бумаги формата А4. Перед началом съемки убедитесь, что объект экспонируется отраженным светом.

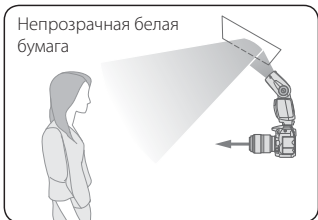
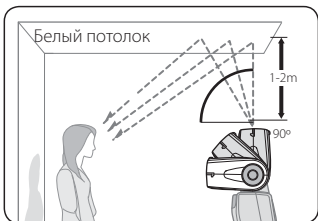

## Функция отраженной вспышки

### ■ Рассеивающий колпак Nikon

- При установке на головку вспышки включенного в комплект рассеивающего колпака Nikon можно добиться более эффективного рассеивания света при съемке с использованием отраженной вспышки, создавая сверхмягкое освещение, практически лишенное теней.
- Тот же самый эффект можно достичь при расположении фотокамеры как в горизонтальном, так и в вертикальном положении.
- Свет рассеивается более эффективно при использовании встроенного широкоугольного рассеивателя. (□E-14)

Функции

E

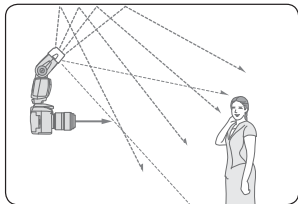

### Установка рассеивающего колпака Nikon

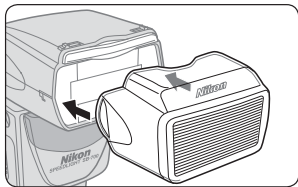

Установите рассеивающего колпака Nikon логотипом Nikon вверх, как показано на рисунке.

## Индикатор положения зуммирующей головки

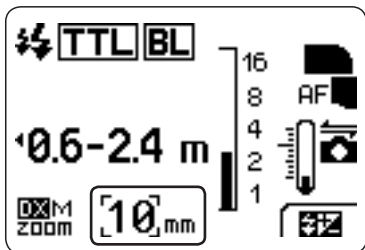

- Если прикрепить рассеивающего колпака Nikon и настроить область изображения фотокамеры на формат FX, положение зуммирующей головки автоматически устанавливается на 12 мм, 14 мм или 17 мм. При установке области изображения фотокамеры на формат DX положение зуммирующей головки автоматически устанавливается на 8 мм, 10 мм или 11 мм. Положение зуммирующей головки отличается в зависимости от шаблона освещения вспышкой. (□E-2, H-20)

## Функция отраженной вспышки

### ■ Фотосъемка с использованием отраженной вспышки

Функции

E

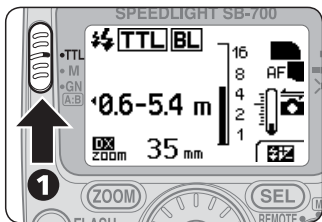

**1** Установите переключатель выбора режимов в положение [TTL].

**2** Установите на фотокамере диафрагму, выдержку и т.д.

- См. раздел «Настройка диафрагмы при работе с отраженной вспышкой»

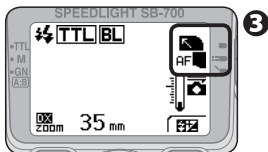

**3** Настройте головку вспышки и выполните съемку.

### ■ Настройка диафрагмы при работе с отраженной вспышкой

- При съемке с отраженной вспышкой происходит незначительная потеря света по сравнению с обычной съемкой со вспышкой (с передним расположением головки вспышки). Поэтому необходимо использовать более широкую на 2–3 шага диафрагму (меньшее число *f*). Настройте диафрагму в соответствии с результатами.
- Если головка вспышки установлена в положение, отличающееся от переднего, индикатор диапазона эффективных расстояний

срабатывания вспышки не будет отображаться на ЖКИ SB-700. Чтобы получить правильную экспозицию, в первую очередь необходимо проверить диапазон эффективных расстояний срабатывания вспышки и диафрагму при установке головки вспышки в переднее положение. В заключение установите данную диафрагму на фотокамере.

## **Использование встроенной отражающей карты**

- При фотосъемке с отраженной вспышкой используйте встроенную отражающую карту SB-700, чтобы выделить глаза объекта для придания большей естественности их взгляду с помощью отражения в них света.
- Поверните головку вспышки вверх на 90°.

### **Настройка встроенной отражающей карты**

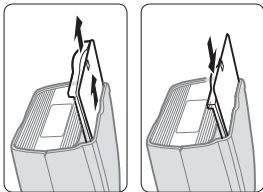

Выдвиньте отражающую карту и встроенный широкоугольный рассеиватель и, удерживая отражающую карту, установите его в исходное положение внутри головки вспышки.

- Чтобы вставить отражающую карту, вновь выдвиньте встроенный широкоугольный рассеиватель, а затем установите его вместе с картой обратно в головку вспышки.

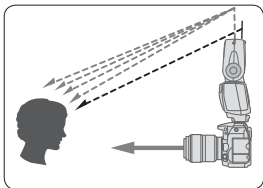

## Фотографирование с близкого расстояния

Если расстояние от вспышки до объекта съемки меньше, чем 2 м, рекомендуется наклонять ее головку вниз, чтобы гарантировать достаточное освещение нижней части объекта при съемке с близкого расстояния.

- При наклоне головки вспышки вниз отображается символ отраженной вниз вспышки и диапазон эффективных расстояний срабатывания вспышки подчеркивается точечной линией.
- С установленным встроенным широкоугольным рассеивателем свет вспышки SB-700 рассеивается. Это позволяет смягчить тени и избежать переэкспонированности.
- Будьте внимательны при использовании объективов с длинным фокусным расстоянием, т. к. корпус объектива может служить препятствием для света вспышки.
- Возможно возникновение эффекта виньетирования при съемке с небольшого расстояния со вспышкой из-за шаблона освещения вспышкой, используемого объектива, выбранного фокусного расстояния и т.д. Поэтому рекомендуется сделать пробные снимки перед выполнением важной съемки.

Функции

E

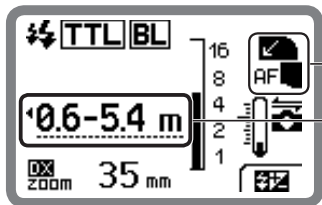
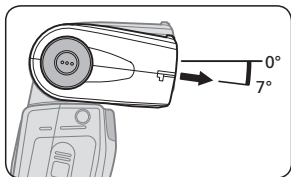

Символ отраженной вниз вспышки

Точечное подчеркивание обозначает, что головка вспышки наклонена вниз.



## ■ Настройка встроенного широкоугольного рассеивателя

- 1 Осторожно выдвиньте встроенный широкоугольный рассеиватель на всю длину и расположите его над головкой вспышки.
  - 2 Установите отражающую карту в исходное положение внутри головки вспышки.
- Чтобы вернуть встроенный широкоугольный рассеиватель в исходное положение, поднимите его и установите в головку вспышки до упора.

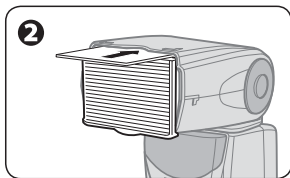
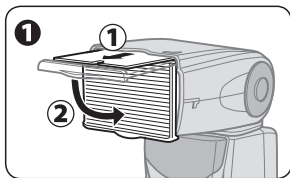

## Фотографирование с близкого расстояния

- Если прикрепить встроенный широкоугольный рассеиватель и настроить область изображения фотокамеры на формат FX, положение зуммирующей головки автоматически устанавливается на 12 мм, 14 мм или 17 мм. При установке области изображения фотокамеры на формат DX положение зуммирующей головки автоматически устанавливается на 8 мм, 10 мм или 11 мм. Положение зуммирующей головки отличается в зависимости от шаблона освещения вспышкой. (E-2, H-20)

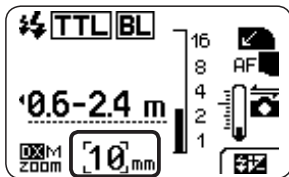

## Макросъемка с вспышкой, отраженной вниз

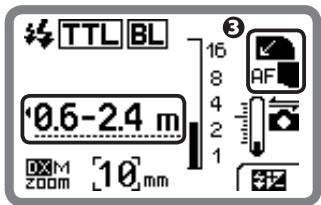
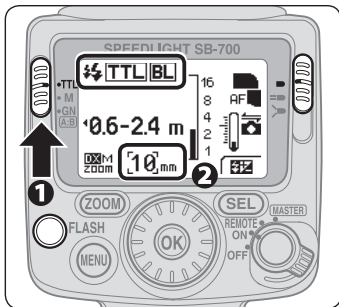

- 1 Настройте режим вспышки SB-700.
- 2 Установите встроенный широкоугольный рассеиватель.
- 3 Наклоните головку вспышки вниз.
  - Расстояние от вспышки до объекта съемки подчеркнуто.
- 4 Убедитесь, что индикатор готовности включен, затем выполните съемку.

# Фотосъемка со вспышкой и цветными фильтрами

Вместе с SB-700 поставляются фильтры цветовой коррекции (фильтры под лампы накаливания и лампы дневного света) для фотосъемки со вспышкой в условиях освещения лампами накаливания/вольфрамовыми лампами и лампами дневного света.

- Образцы снимков со сбалансированными цветами, полученных с использованием фильтров цветовой коррекции, см. в отдельной брошюре «Коллекция образцов снимков».
- Цветные фильтры (Набор цветных фильтров SJ-4), изменяющие цвет света, излучаемого SB-700, можно приобрести отдельно. (□Н-13)

## Использование фильтров цветовой коррекции и цветных фильтров

Фильтры	Назначение
Фильтр под лампы дневного света (Фильтр под лампы дневного света SZ-3FL), в комплекте поставки	Уравновешивают цветовой баланс света вспышки в соответствии с освещением лампами дневного света
Фильтр под лампы накаливания (Фильтр под лампы накаливания SZ-3TN), в комплекте поставки	Уравновешивают цветовой баланс света вспышки в соответствии с освещением лампами накаливания
Цветные фильтры (Набор цветных фильтров SJ-4), дополнительные	Создают интересные эффекты, изменяя цвет света, излучаемого вспышкой

## ■ Как установить фильтры цветовой коррекции (включены в комплект)

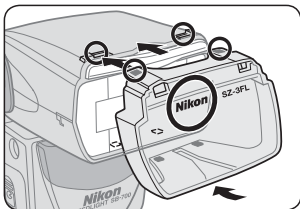

**1 Поместите фильтр на головку вспышки и вставьте его в щель сверху.**

- Поместите фильтр логотипом Nikon вверх, как показано на рисунке.

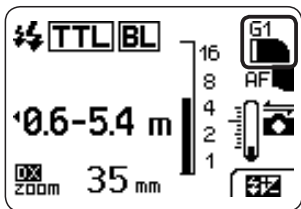

**2 Посмотрите на ЖКИ.**

- Отображается тип фильтра.
- Информация передана с SB-700 на фотокамеру.

G1



Фильтр под лампы дневного света

A1



Фильтр под лампы накаливания

### ■ Как установить цветные фильтры SJ-4 (не включены в комплект)

Функции

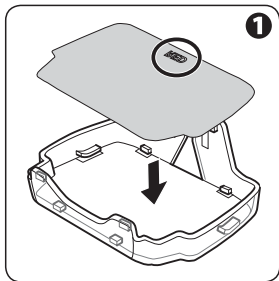

#### 1 Присоедините фильтр к держателю фильтра (SZ-3), как показано на рисунке.

- Вставьте фильтр с названием цветного фильтра вниз.
- Фильтр следует вставлять названием цветного фильтра вперед.
- Поместите края фильтра между держателем фильтра и крепежными ушками.
- Прикрепите фильтр к держателю фильтра так, чтобы не возникало складок или промежутков.

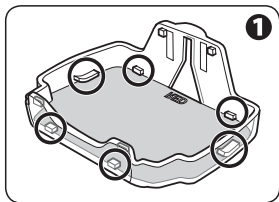

E

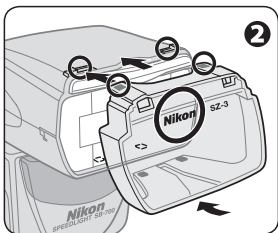



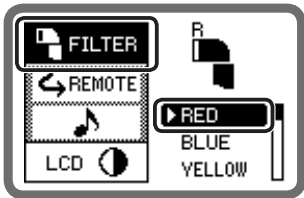

**2 Поместите держатель фильтра на головку вспышки логотипом Nikon вверх, как показано на рисунке, и затем вставьте его в щель наверху.**

- После присоединения держателя фильтра на панели ЖКИ отображается экран настройки цветного фильтра.
- Обязательно вставьте фильтр в держатель фильтров перед размещением держателя фильтров на головке вспышки.



**3 Настройте цвет.**

- В собственных настройках выберите цвет прикрепленного фильтра. (□B-20)

 RED (КРАСНЫЙ)	 YELLOW (ЖЕЛТЫЙ)
 BLUE (СИНИЙ)	 AMBER (ЯНТАРНЫЙ)

## Фотосъемка со вспышкой и цветными фильтрами

### **Примечания к использованию цветных фильтров SJ-4**

- Эти фильтры являются расходным материалом. Замените их, если их качество ухудшилось или выцвел цвет.
- Тепло, излучаемое головкой вспышки, может деформировать цветные фильтры. Однако это не влияет на их производительность.
- Царапины на фильтрах также не влияют на качество снимков. Ухудшение производительности происходит, когда фильтры обесцвечиваются.
- Для удаления грязи и пыли аккуратно протрите фильтр мягкой чистой тканью.

Функции

### **Изменение баланса света вспышки при помощи цветных фильтров**

Информация о фильтре цветовой коррекции автоматически передается в фотокамеру во время прикрепления цветного желатинового фильтра к SB-700 в режиме баланса белого авто или вспышка. Оптимальный баланс белого настраивается автоматически для соответствующей цветовой температуры.

- Если к SB-700 прикреплен цветной фильтр SJ-4, установите баланс белого фотокамеры в режим авто, вспышка или прямой солнечный свет.
- При использовании SB-700 с фотокамерой без функции определения фильтра (серия D2, серия D1, D200, D100, D80, серия D70, D60, D50, серия D40) установите баланс белого фотокамеры в соответствии с используемым фильтром с помощью следующей таблицы.
- Дополнительную информацию о балансе белого фотокамеры см. в руководстве пользователя.



## ■ Значение баланса белого зависит от типа используемой фотокамеры

Фотокамера Фильтр	D7000	D3X, D3S, D3 <sup>*1</sup> , D700, D300S, D300 <sup>*2</sup> , D90, D5000, D3100, D3000	Серия D2, D1X, D1H, D200, D100, D80, серия D70, D60, серия D40	D1, D50
<b>SZ-3FL</b>	Авто, вспышка	Авто, вспышка	Несовместимо	Несовместимо
<b>SZ-3TN</b>	Авто, вспышка	Авто, вспышка (А6)	Лампы накаливания (точная настройка -1)	Несовместимо
<b>Цветные фильтры (RED (КРАСНЫЙ), BLUE (СИНИЙ), YELLOW (ЖЕЛТЫЙ), AMBER (ЯНТАРНЫЙ))</b>	Авто, вспышка, прямой солнечный свет	Авто, вспышка, прямой солнечный свет	Авто, вспышка, прямой солнечный свет	Авто, вспышка, прямой солнечный свет

\*1 Фотокамера D3 со встроенным ПО А или В версии 2.00 или более поздней версии.

\*2 Фотокамера D300 со встроенным ПО А или В версии 1.10 или более поздней версии.

- Проверьте полученное изображение и настройте соответственно величину коррекции вспышки и другие настройки.

# Функции поддержки съемки со вспышкой

## Коррекция вспышки

Коррекцию экспозиции для объекта, освещаемого вспышкой, можно настроить без влияния на экспозицию фона, изменив уровень выходной мощности вспышки SB-700.

- Может быть необходима положительная поправка, чтобы сделать главный объект съемки более светлым, и отрицательная поправка, чтобы сделать его более темным.
- Коррекция вспышки доступна в режиме i-TTL.

Функции

E

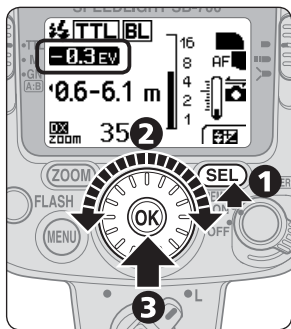

**1** Нажмите кнопку [SEL], чтобы выделить величину коррекции вспышки.

**2** Поверните диск выбора, чтобы установить необходимую величину коррекции вспышки.

- Значение коррекции может устанавливаться с шагом 1/3 EV в диапазоне от +3,0 EV до -3,0 EV.

**3** Нажмите кнопку [OK].

## Отмена коррекции вспышки

---

- Для отмены коррекции поверните диск выбора, чтобы установить значение «0.»
- Коррекция вспышки не отменяется простым выключением SB-700.

## Для цифровых зеркальных фотокамер со встроенной вспышкой и функцией коррекции вспышки

---

- Коррекцию вспышки можно также настроить на цифровой зеркальной фотокамере со встроенной вспышкой. Дополнительную информацию см. в руководстве пользователя фотокамеры.
- Если коррекция вспышки выполняется одновременно на фотокамере и Speedlight, выходная мощность вспышки будет изменена в соответствии с суммой значений обеих поправок. В таком случае на ЖКИ SB-700 отображается только значение коррекции, введенной на SB-700.

## Функции поддержки съемки со вспышкой

### Функция автокоррекции угла вспышки при зуммировании

SB-700 автоматически настраивает положение зуммирующей головки в соответствии с фокусным расстоянием объектива.

- Положение зуммирующей головки автоматически настраивается в зависимости от настроек. Дополнительные сведения см. в разделе «Технические характеристики». (СН-20)

Функции

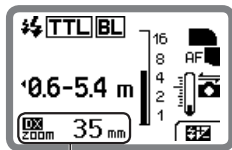

Активирована функция автокоррекции угла вспышки при зуммировании

E

zoom	Интенсивное зуммирование
zoom <sup>M</sup>	Ручная настройка положения зуммирующей головки
[14]mm	Используется рассеивающий колпак Nikon Используется встроенный широкоугольный рассеиватель
'16 mm	Зуммирующая головка в максимальном широкоугольном положении
120' <sup>1</sup> mm	Зуммирующая головка в максимальном положении телефото

## ■ Настройка положения зуммирующей головки вручную

Если требуется установить положение зуммирующей головки, не соответствующее фокусному расстоянию, это следует сделать вручную.

- При установке положения зуммирующей головки вручную на ЖКИ отобразится символ "f/1" над индикатором "zoom".
- Нажмите кнопку [ZOOM], а затем поверните диск выбора, чтобы установить положение зуммирующей головки.
- Поверните диск выбора по часовой стрелке для увеличения значения и против часовой стрелки – для его уменьшения.
- Положение зуммирующей головки также можно настроить с помощью зуммирующей кнопки [ZOOM]. В этом случае значение увеличивается после каждого нажатия зуммирующей кнопки [ZOOM]. Обратите внимание, что значение возвращается к наиболее широкому значению угла при достижении наибольшей величины телефото.
- Чтобы повторно включить функцию автокоррекции угла вспышки при зуммировании, нажмите зуммирующую кнопку [ZOOM] для отображения "  ", затем нажмите кнопку [SEL].

### ■ Вспомогательная подсветка АФ

В условиях слишком низкой для нормальной работы автофокуса освещенности вспомогательная подсветка АФ вспышки SB-700 позволяет делать снимки с автофокусом.

- Вспомогательная подсветка АФ вспышки SB-700 совместима с системой многоточечной АФ.
- Вспомогательную подсветку АФ нельзя использовать с фотокамерами, несовместимыми с фотокамерами CLS и COOLPIX.

### ■ Примечания к использованию вспомогательной подсветки АФ

- Вспомогательную подсветку АФ можно использовать, если установлен АФ-объектив, а для режима фокуса фотокамеры установлены значения «S» (покадровый следящий АФ с приоритетом фокуса), «AF-A» или «AF».
- Эффективное расстояние от вспышки до объекта съемки с вспомогательной подсветкой АФ составляет примерно от 1 м до 10 м от центра изображения с объективом 50 мм f/1,8. Расстояние от вспышки до объекта съемки зависит от типа используемого объектива.
- Подходящее фокусное расстояние объектива – от 24 мм до 135 мм. Фокусные области, для которых доступна автофокусировка, таковы: **Зона фокусировки фотокамеры D7000 с фокусным расстоянием между 24 мм и 135 мм**

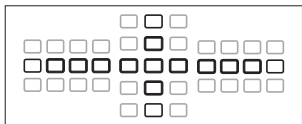

- Вспомогательная подсветка АФ не сработает, если фокус фотокамеры заблокирован или индикатор готовности вспышки SB-700 не светится.
- Дополнительную информацию см. в руководстве пользователя фотокамеры.

### ■ Вспомогательная подсветка АФ

Вспомогательная подсветка АФ вспышки SB-700 может быть активирована или отменена в собственных настройках. (□В-22)



AF: Вспомогательная подсветка АФ активирована. (По умолчанию)



: Вспомогательная подсветка АФ отменена. Не отображается надпись «AF».

### ✓ Если при использовании вспомогательной подсветки АФ автофокусировка недоступна

Если индикатор фокусировки не отображается в видоискателе фотокамеры даже при включенной вспомогательной подсветке АФ, выполните фокусировку вручную.



### Использование внешней вспышки SB-700

При использовании внешней вспышки SB-700 с кабелем TTL для дистанционного управления SC-29 возможна фотосъемка с автофокусом и вспышкой в условиях недостаточной освещенности, поскольку SC-29 имеет функцию вспомогательной подсветки АФ. (□Н-14)

## Функции поддержки съемки со вспышкой

### Для фотокамер со встроенной вспышкой

- Даже если активирована вспомогательная подсветка АФ фотокамеры, она не работает, поскольку приоритетной является вспомогательная подсветка АФ вспышки SB-700.
- Вспомогательная подсветка АФ фотокамеры срабатывает только при условии отмены вспомогательной подсветки АФ вспышки SB-700.

### Пробное срабатывание

При нажатии кнопки пробного срабатывания можно определить правильность работы вспышки SB-700.

- Уровень выходной мощности вспышки изменяется во время пробного срабатывания в зависимости от настроек и режима вспышки.

Функции

### Моделирующий свет

Вспышка срабатывает повторно при уменьшенном уровне ходной мощности. Это эффективно при проверке подсветки и отбрасываемых на объект теней перед фактической съемкой.

- Если нажать кнопку просмотра глубины резкости на фотокамере с поддержкой функции моделирующей подсветки, срабатывает моделирующая подсветка. Дополнительную информацию см. в руководстве пользователя фотокамеры.
- Приблизительное максимальное время срабатывания подсветки в качестве моделирующей составляет 1 с.



## ■ Улучшенное беспроводное управление

- Если нажать кнопку просмотра глубины резкости фотокамеры, ведущая вспышка (с включенной функцией вспышки) и все другие ведомые вспышки срабатывают как моделирующая подсветка с установленной величиной уровня выходной мощности вспышки в выбранном режиме.

## ■ Фотосъемка с использованием нескольких беспроводных вспышек типа SU-4

- Если нажать кнопку просмотра глубины резкости фотокамеры, только ведущая вспышка срабатывает в качестве моделирующей подсветки.
- Ведомые вспышки также срабатывают в соответствии с моделирующей подсветкой ведущей вспышки, однако они не являются моделирующими подсветками.

## ■ Функция перехода в режим ожидания

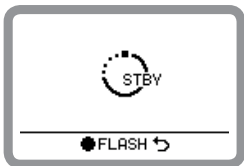

Если SB-700 и фотокамера не используются в течение указанного времени, автоматически активируется функция режима ожидания для экономии энергии батарей.

- Функция режима ожидания активируется при отключении экспонометра фотокамеры (настройка по умолчанию).
- Время перед активацией функции режима ожидания можно отрегулировать при помощи собственных настроек (WB-21).

## Отмена режима ожидания

- Нажмите спусковую кнопку затвора фотокамеры наполовину.
- Установите выключатель питания/переключатель беспроводного режима для нескольких вспышек в положение [ON], [REMOTE] или [MASTER].
- Нажмите кнопку пробного срабатывания.

### Защита от перегрева

SB-700 оснащена функцией защиты экрана и корпуса вспышки от повреждения вследствие перегрева. Эта функция не предотвращает нагревание головки вспышки. Не позволяйте вспышке SB-700 перегреваться во время непрерывного срабатывания.

- Предупреждающий индикатор температуры отображается при повышении температуры экрана и корпуса вспышки в результате многократного срабатывания вспышки в течение короткого времени.
- Если температура продолжает возрастать, на дисплее отображается индикатор защиты от перегрева и все операции приостанавливаются для предотвращения повреждения экрана и корпуса вспышки.

#### Индикатор при нормальной температуре

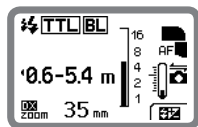

#### Предупреждающий индикатор температуры

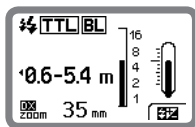

#### Индикатор защиты от перегрева



Высокая

- Дождитесь охлаждения вспышки SB-700.
- Работу можно возобновить после исчезновения предупреждения.
- В редких случаях индикатор защиты от перегрева может отобразиться или исчезнуть без изменения температуры в зависимости от положения зуммирующей головки. Это не является неисправностью.

# Функции для установки на фотокамере

Следующие функции доступны для установки на фотокамерах, имеющих соответствующее оборудование. Установите эти функции на фотокамере. Данные функции нельзя установить непосредственно на самой вспышке SB-700.

- Подробную информацию о функциях и настройках фотокамеры см. в руководстве пользователя фотокамеры.

## Автоматическая высокоскоростная синхронизация FP

Высокоскоростная синхронизация вспышки доступна в сочетании с самой длительной выдержкой фотокамеры.

- Автоматическая высокоскоростная синхронизация FP устанавливается автоматически, если выдержка превышает самую высокую скорость синхронизации камеры.
- Это эффективно, если необходимо использовать более широкое значение диафрагмы для достижения меньшей глубины резкости для смазывания изображения.
- Автоматическая высокоскоростная синхронизация FP также срабатывает в при использовании улучшенного беспроводного управления.
- Доступны следующие режимы вспышки: i-TTL, режим ручной вспышки и режим ручной вспышки с приоритетом расстояния.
- Информацию о диапазоне эффективных расстояний срабатывания вспышки для режима i-TTL и ведущих числах при съемке в режиме автоматической высокоскоростной синхронизации FP см. в разделе «Технические характеристики». (СН-25)

## Функции для установки на фотокамере

### **■ Блокировка мощности вспышки (FV-блокировка)**

В SB-700 предусмотрена функция блокировки мощности вспышки, с помощью которой можно зафиксировать экспозицию вспышки. Это позволяет поддерживать постоянное значение подсветки объекта даже при изменении компоновки кадра.

- Экспозиция вспышки (яркость) остается неизменной даже при изменении диафрагмы или зума объектива, поскольку уровень выходной мощности вспышки настраивается автоматически.
- При использовании FV-блокировки можно сделать несколько кадров.
- Функция FV-блокировки также работает и при использовании улучшенного беспроводного управления.
- Доступными режимами вспышки являются: i-TTL и упрощенный режим беспроводного управления.
- FV означает мощность вспышки, т.е. экспозицию объекта, освещенного вспышкой.

Функции

### **■ Медленная синхронизация**

Работа вспышки контролируется при длинной выдержке для получения правильной экспозиции в отношении основного объекта и фона при недостаточном освещении.

- При использовании более длительной выдержки для предотвращения дрожания фотокамеры рекомендуется применять штатив.

### **■ Подавление эффекта «красных глаз»/подавление эффекта «красных глаз» в режиме медленной синхронизации**

Для предотвращения окрашивания глаз на снимке красным цветом на цветных фотографиях, отснятых в условиях недостаточного освещения, вспышка SB-700 срабатывает перед съемкой трижды с уменьшенной мощностью.

- Выполнение функции подавления эффекта «красных глаз» происходит в сочетании с режимом медленной синхронизации.
- Поскольку при подавлении эффекта «красных глаз» в режиме медленной синхронизации обычно используются более длительные выдержки, для предотвращения дрожания фотокамеры рекомендуется применять штатив.

## Синхронизация по задней шторке

При стандартной фотосъемке со вспышкой быстро движущихся объектов с использованием длинной выдержки ночью могут получиться искаженные снимки, на которых объект, освещенный вспышкой, отображается позади или в размытой движением части изображения. Благодаря синхронизации вспышки по задней шторке создается снимок, на котором неясные очертания движущегося объекта отображаются позади объекта, а не перед ним.

- При синхронизации по передней шторке вспышка срабатывает немедленно после полного открытия передней шторки; при синхронизации по задней шторке вспышка срабатывает в момент перед закрытием задней шторки.
- Поскольку при медленной синхронизации обычно используются более длинные выдержки, для предотвращения дрожания фотокамеры рекомендуется применять штатив.



Синхронизация по передней шторке



Синхронизация по задней шторке

# F Для использования с CLS-несовместимыми зеркальными фотокамерами

Для использования с CLS-несовместимыми зеркальными фотокамерами

Использование SB-700 с CLS-несовместимыми зеркальными фотокамерами, допускается, хотя некоторые функции могут быть недоступны.

- Доступность функций вспышки SB-700 зависит от используемой фотокамеры.
- См. также руководство пользователя фотокамеры.

## Различия между CLS-совместимыми и несовместимыми зеркальными фотокамерами

	CLS-совместимые зеркальные фотокамеры	CLS-несовместимые зеркальные фотокамеры
Символ связи с фотокамерой 	Отображается	Не отображается
Действующий режим вспышки	<ul style="list-style-type: none"><li>• i-TTL</li><li>• Ручной режим вспышки</li><li>• Ручной режим вспышки с приоритетом расстояния</li></ul>	<ul style="list-style-type: none"><li>• Ручной режим вспышки</li></ul>
Улучшенное беспроводное управление	Поддерживается	Не поддерживается
Фотосъемка с использованием нескольких беспроводных вспышек типа SU-4	Поддерживается SB-700 можно использовать только в качестве ведомой вспышки.	Поддерживается SB-700 можно использовать только в качестве ведомой вспышки.

	<b>CLS-совместимые зеркальные фотокамеры</b>	<b>CLS-несовместимые зеркальные фотокамеры</b>
Фотосъемка со вспышкой и цветными фильтрами	Не поддерживается (информация о фильтре передается в камеру с функцией определения фильтра)	Поддерживается (передача информации о фильтре отсутствует)
Блокировка мощности вспышки	Поддерживается	Не поддерживается
Автоматическая высокоскоростная синхронизация FP	Поддерживается	Не поддерживается
Подавление эффекта «красных глаз»	Поддерживается	Не поддерживается
Синхронизация по задней шторке	Поддерживается	Поддерживается
Вспомогательная подсветка АФ	Поддерживается (возможна автофокусировка с несколькими точками)	Не поддерживается
Обновление прошивки	Поддерживается (только с совместимыми фотокамерами)	Не поддерживается

# Для использования с фотокамерами COOLPIX

Использование SB-700 с перечисленными ниже фотокамерами COOLPIX допускается, хотя некоторые функции будут недоступны.

CLS-совместимые фотокамеры COOLPIX (P7000, P6000)

i-TTL-совместимые фотокамеры COOLPIX (P5100, P5000, E8800, E8400)

- См. также руководство пользователя фотокамеры.

## Режимы и функции вспышки при использовании с камерами COOLPIX

	CLS-совместимые фотокамеры COOLPIX	i-TTL-совместимые фотокамеры COOLPIX
Действующий режим вспышки	<ul style="list-style-type: none"><li>• Стандартный i-TTL</li><li>• Режим ручной вспышки</li><li>• Режим ручной вспышки с приоритетом расстояния</li></ul>	
Действующие режимы съемки с несколькими беспроводными вспышками*1	<ul style="list-style-type: none"><li>• Улучшенное беспроводное управление*2</li><li>• Тип SU-4 (SB-700 можно использовать только в качестве ведомой вспышки.)</li></ul>	<ul style="list-style-type: none"><li>• Тип SU-4 (SB-700 можно использовать только в качестве ведомой вспышки.)</li></ul>
Блокировка мощности вспышки	Не поддерживается	
Автоматическая высокоскоростная синхронизация FP	Не поддерживается	
Вспомогательная подсветка АФ	Не поддерживается	
Обновление прошивки	Не поддерживается	



- \*1 Обратите внимание, что невозможно выполнить съемку с несколькими беспроводными вспышками, используя встроенную вспышку COOLPIX в качестве ведущей, а вспышку SB-700 в качестве ведомой.
- \*2 Упрощенный режим беспроводного управления недоступен.

## CLS-совместимые фотокамеры COOLPIX

---

- Фотосъемка с несколькими беспроводными вспышками возможна, если SB-700, SB-800, SB-900 или блок беспроводного дистанционного управления вспышками SU-800 установлены на башмаке для принадлежностей фотокамеры COOLPIX в качестве ведущей вспышки, а вспышки, например SB-700, SB-600, SB-800 или SB-900, установлены на ведомый режим.
- Дополнительную информацию о настройках фотокамеры см. в руководстве пользователя фотокамеры.

## Настройка положения зуммирующей головки при использовании с CLS-совместимыми фотокамерами COOLPIX

---

Функция интенсивного увеличения автоматически настраивает положение зуммирующей головки в соответствии с фокусным расстоянием объектива. При этом на ЖКИ отображается символ **zoom AUTO**, но не положение зуммирующей головки.

# Н Советы по уходу за Speedlight и справочная информация

В этом разделе приведены сведения по поиску и устранению неисправностей, советы по уходу за Speedlight, технические характеристики и дополнительные принадлежности.

## Поиск и устранение неисправностей

При отображении индикатора предупреждения, определите причину неисправности с помощью приведенной ниже таблицы прежде чем отнести Speedlight в ремонт или в сервисный центр компании Nikon.





### Неисправности вспышки SB-700

Неисправность	Причина	Решение	
Не удается включить питание.	Неправильно установлены батареи.	Правильно вставьте батареи.	B-8
	Низкий уровень заряда батарей.	Замените батареи.	B-10
Не светится индикатор готовности вспышки.	Активирована функция ожидания.	<ul style="list-style-type: none"><li>Нажмите спусковую кнопку затвора фотокамеры наполовину.</li><li>Включите SB-700.</li></ul>	E-30
	Низкий уровень заряда батарей.	Замените батареи.	B-10
Не отображается диапазон эффективных расстояний срабатывания вспышки.	Головка вспышки не установлена в переднем положении.	Установите головку вспышки в переднее положение.	B-13
	Информация фотокамеры о диафрагме не получена.	<ul style="list-style-type: none"><li>Проверьте настройки фотокамеры.</li><li>Снимите и снова установите вспышку SB-700 на фотокамере.</li></ul>	—
	Вспышка SB-700 не может получить информацию фотокамеры о фокусном расстоянии.	Выключите вспышку SB-700 и фотокамеру, а затем снова включите.	—

Неисправность	Причина	Решение	
Положение зуммирующей головки не настраивается автоматически.	Используется встроенный широкоугольный рассеиватель, или установлен рассеивающий колпак Nikon.	Снимите встроенный широкоугольный рассеиватель или рассеивающий колпак Nikon.	E-14 E-9
	Функция интенсивного увеличения отменена.	Активируйте функцию интенсивного увеличения.	E-25
Ведомая вспышка не срабатывает.	Слишком большое расстояние между ведущей вспышкой и ведомыми вспышками или между ними находится преграда.	Переустановите ведущую вспышку и ведомые вспышки.	D-23 D-24 D-25
	Свет от ведущей вспышки не попадает в окно сенсора освещения беспроводной ведомой вспышки.		
Вспышка SB-700 не срабатывает правильно.	Если это случается даже при правильной установке новых батарей, причиной может быть неисправность микрокомпьютера.	<ul style="list-style-type: none"> <li>• Замените батареи при включенной вспышке SB-700.</li> <li>• Если проблема не решается, обратитесь к продавцу или представителю сервисного центра компании Nikon.</li> </ul>	B-8
Нестандартное отображение			
Вспышка SB-700 не срабатывает.	Сработала защита от перегрева.	Дождитесь охлаждения вспышки SB-700.	E-31

## Индикаторы предупреждения

Индикатор предупреждения	Причина	Решение	📄
 Отображается индикатор «Низкий заряд батареи».	Вследствие низкого заряда батарей прекращены все операции.	Замените батареи.	B-10
 Отображается индикатор «Защита от перегрева».	Все операции остановлены в связи с перегревом вспышки SB-700 и возможностью ее повреждения.	Позвольте вспышке SB-700 остынуть.	E-31
 Отображается индикатор «Активация безопасного контура».	Вследствие неполадок питания недоступны все функции, кроме выключателя питания.	Выключите фотокамеру, извлеките батареи и обратитесь к продавцу или представителю сервисного центра компании Nikon.	—
Индикатор готовности вспышки мигает после срабатывания вспышки.	Может возникнуть недоэкспонированность изображения.	Используйте более широкое значение диафрагмы или переместите вспышку ближе к объекту и повторите съемку.	C-5 C-15 D-28
Ведомая вспышка подает звуковые сигналы в течение прибл. 3 с.	Может возникнуть недоэкспонированность изображения.	Используйте более широкое значение диафрагмы, переместите вспышку ближе к объекту или измените положение вспышки и повторите съемку.	D-28

Индикатор предупреждения	Причина	Решение	📖
 <p>Несовместимая фотокамера (CLS-совместимая)</p>	<p>Выключатель питания/ переключатель беспроводного режима для нескольких вспышек установлен на [MASTER] при использовании фотокамеры, несовместимой с улучшенным беспроводным управлением при съемке с несколькими беспроводными вспышками.</p>	<p>Установите выключатель питания/переключатель беспроводного режима для нескольких вспышек на [ON].</p>	F-1
 <p>Несовместимая фотокамера (CLS-несовместимая)</p>	<p>Переключатель выбора режимов установлен на [TTL] или [GN], или выключатель питания/ переключатель беспроводного режима для нескольких вспышек установлен на [MASTER] или [REMOTE] при использовании CLS-несовместимой фотокамеры.</p>	<p>Установите выключатель питания/переключатель беспроводного режима для нескольких вспышек в положение [ON], затем установите переключатель выбора режимов на [M].</p>	F-1
 <p>Предупреждение отраженной вспышки</p>	<p>Режим ручной вспышки с приоритетом расстояния был установлен, когда головка вспышки была поднята вверх или повернута вправо/влево.</p>	<ul style="list-style-type: none"> <li>• Установите головку вспышки в переднее положение или наклоните ее вниз.</li> <li>• Установите режим вспышки на i-TTL или в ручной режим.</li> </ul>	C-14
	<p>Функция интенсивного увеличения не срабатывает правильно.</p>	<ul style="list-style-type: none"> <li>• Выключите вспышку SB-700, и затем снова включите.</li> <li>• Если индикатор предупреждения не исчезает, обратитесь к продавцу или представителю сервисного центра компании Nikon.</li> </ul>	—

### ■ Если встроенный широкоугольный рассеиватель поврежден

---

- Когда встроенный широкоугольный рассеиватель установлен на головке вспышки, он может быть поврежден при сильном ударе.
- В этом случае обратитесь к продавцу или представителю сервисного центра компании Nikon.
- Если встроенный широкоугольный рассеиватель поврежден, установить требуемое положение зуммирующей головки невозможно.

## Ведущее число, диафрагма и расстояние от вспышки до объекта съемки

Ведущее число (GN) указывает количество света, излучаемого вспышкой. При увеличении ведущего числа увеличивается выходная мощность вспышки и дальность распространения света.

Существует соотношение, которое можно выразить уравнением: ведущее число (м; для ISO 100) = расстоянию от вспышки до объекта съемки (м) × число f диафрагмы. Ведущее число SB-700 составляет 28 м (для ISO 100, положение зуммирующей головки: 35 мм, формат FX, шаблон освещения вспышкой: стандартный, температура: 20 °C). Если чувствительность ISO составляет 100 и число f диафрагмы равняется 8, освещение SB-700 достигает 3,5 м, что можно выразить следующим уравнением: расстояние от вспышки до объекта съемки (3,5 м) = ведущее число (28 м) / число f диафрагмы (8).

- Для чувствительности ISO, отличной от 100 необходимо умножить ведущее число на коэффициент (коэффициент чувствительности ISO), представленный в следующей таблице.

ISO	25	50	100	200	400	800	1600	3200	6400
Коэффициент	0,5	0,71	1	1,4	2	2,8	4	5,6	8

- Дополнительную информацию см. в разделе «Технические характеристики». (□Н-21)

### **Определение диафрагмы и расстояния от вспышки до объекта съемки для выбора правильной экспозиции**

Число f диафрагмы =  
ведущее число (GN для ISO 100; м) ×  
коэффициент чувствительности ISO / расстояние от вспышки до объекта  
съемки (м)

Расстояние от вспышки до объекта съемки (м) =  
ведущее число (GN для ISO 100; м) ×  
коэффициент чувствительности ISO / число f диафрагмы

# Советы по уходу за Speedlight



**ВНИМАНИЕ!**

**Никогда не используйте растворители, бензин или другие активные вещества для чистки**

**Speedlight**, это может повредить Speedlight или привести к ее возгоранию. Использование этих веществ также может нанести вред вашему здоровью.

## Уход

- Загрязнение на экране вспышки может привести к его повреждению во время срабатывания вспышки. Регулярно очищайте экран вспышки.
- Используйте продувочную грушу с кисточкой для удаления грязи и пыли со вспышки SB-700 и очищайте ее мягкой чистой тканью. После использования вспышки SB-700 вблизи соленой воды протрите вспышку мягкой чистой тканью, слегка увлажненной обычной водой, чтобы удалить соль, а затем протрите сухой тканью.
- В некоторых случаях ЖКИ может включаться или выключаться из-за статических разрядов. Это не является неисправностью. Монитор вскоре возобновит обычный режим работы.
- Не роняйте вспышку SB-700 и не подвергайте ее ударам о твердую поверхность, т. к. это может привести к повреждению сверхточных механизмов. Не надавливайте слишком сильно на ЖКИ.



## Хранение

- Храните вспышку SB-700 в прохладном сухом месте во избежание возникновения неисправностей вследствие высокой влажности, а также появления плесени или грибка.
- Храните вспышку SB-700 вдали от химических веществ, таких как камфара или нафталин. Не подвергайте вспышку SB-700 воздействию магнитных волн, создаваемых телевизорами или радиоприемниками.
- Не используйте и не оставляйте вспышку SB-700 в условиях высокой температуры, например вблизи обогревателей или кухонных плит, т. к. это может привести к ее повреждению.
- Если Вы не пользуетесь вспышкой SB-700 более двух недель, обязательно извлеките батареи для предотвращения неисправностей вследствие их утечки.
- Раз в месяц в SB-700 необходимо устанавливать батареи и производить несколько вспышек для обновления конденсатора.

## Условия эксплуатации

- Резкое изменение температуры может привести к образованию конденсации внутри вспышки SB-700. При воздействии неожиданных и резких изменений температуры на SB-700 необходимо поместить ее в герметичную емкость, например пластиковый пакет. Оставьте SB-700 внутри герметичной емкости на какое-то время, и только после этого постепенно подвергайте ее воздействию внешней температуры.
- Избегайте воздействия сильных магнитных или радиоволн на вспышку SB-700, создаваемых телевизорами или опорами высоковольтных линий во избежание появления неисправностей.

## Примечания к батареям

- Вследствие потребления большого количества энергии вспышкой батареи могут неправильно работать, когда срок их службы подходит к концу или достигнуто предельное число количества циклов зарядки/разрядки, указанное производителем.
- При установке батарей выключайте Speedlight и всегда соблюдайте их полярность.
- Если контакты батареи засорились, перед использованием удалите загрязнение во избежание появления неисправности.
- В зависимости от характеристик батарей при их нагревании включается схема защиты вспышки SB-700, отключающая питание. Это часто происходит при многократном срабатывании вспышки. Заряд батареи будет восстановлен после нормализации температуры.
- Заряд батареи снижается при понижении температуры. Заряд также постепенно снижается, если батареи не используются в течение продолжительного времени, и восстанавливается по прошествии короткого перерыва после интенсивного использования. Обязательно проверяйте заряд батарей и заменяйте их при обнаружении увеличения времени перезарядки.

- Не храните батареи в условиях высокой температуры и влажности.
- Обязательно ознакомьтесь с руководствами пользователя к аккумуляторным батареям и зарядному устройству для получения подробной информации об эксплуатации и зарядке.
- Никогда не пытайтесь выполнять зарядку батарей, не являющихся аккумуляторными, т.к. это может привести к взрыву.



Ni-MH

### **Перезарядка аккумуляторных батарей**

В целях защиты окружающей среды не выполняйте утилизацию отработанных аккумуляторных батарей самостоятельно. Следует отнести их в ближайший центр по утилизации.

# Сведения о ЖКИ

## Характеристики ЖКИ

- Вследствие характеристик направленности ЖКИ чтение отображаемого на нем текста затруднительно при просмотре сверху. Однако отображаемый текст хорошо читается под более низким углом.
- ЖКИ темнеет под воздействием высоких температур (прибл. 60 °С), и возвращается к нормальному состоянию при обычных температурах (20 °С).
- Время ответной реакции ЖКИ сокращается при низких температурах, и возвращается к нормальному состоянию при обычных температурах (20 °С).

## Включение и выключение подсветки ЖКИ

Нажмите любую кнопку или переключатель на вспышке SB-700, чтобы включить подсветку (если вспышка SB-700 включена) и сделать прочтение текста на ЖКИ более удобным.

- Подсветка выключается при отсутствии активности вспышки SB-700 по прошествии 16 с.
- Подсветка ЖКИ вспышки SB-700 активируется при включении подсветки панели управления фотокамеры.

## Настройка контраста ЖКИ

Контраст ЖКИ можно настроить в собственных настройках (МВ-21).

- Существует девять уровней контраста.

# Обновление прошивки

Последнюю прошивку Nikon можно загрузить с веб-сайта компании Nikon.

Обновление прошивки выполняется при помощи фотокамеры, поддерживающей обновления прошивки SB-700.

- Для пользователей в США:

<http://www.nikonusa.com/>

- Для пользователей в Европе и Африке:

<http://www.europe-nikon.com/support/>

- Для пользователей в Азии, Океании и на Ближнем Востоке:

<http://www.nikon-asia.com/>

- Дополнительные сведения можно получить в региональном сервисном центре компании Nikon. Для получения контактной информации см. приведенный ниже адрес URL:

<http://imaging.nikon.com/>

- Прошивку SB-700 можно обновить через фотокамеру D3 до прошивки A и прошивки B версии 2.00 или более поздней версии.
- Прошивку SB-700 можно обновить через фотокамеру D300 до прошивки A и прошивки B версии 1.10 или более поздней версии.
- См. раздел собственных настроек для определения используемой версии прошивки (□B-22).
- Если фотокамера несовместима с обновлениями прошивки, обратитесь в региональный сервисный центр компании Nikon.

**Фотокамеры, не совместимые с функцией обновления прошивки вспышки SB-700**

Серия D2, серия D1, D200, D100, D80, серия D70, D60, D50, серия D40

# Дополнительные принадлежности

## ■ Подставка для Speedlight AS-22

Аналогична предоставляемой со вспышкой SB-700.



## ■ Набор цветных фильтров SJ-4

В комплект входит держатель фильтров, 12 фильтров 4 цветов и футляр для фильтров.

- RED (КРАСНЫЙ)
- BLUE (СИНИЙ)
- YELLOW (ЖЕЛТЫЙ)
- AMBER (ЯНТАРНЫЙ)
- Цветные фильтры являются расходным материалом и подвержены постепенному ухудшению качества цвета из-за тепла, производимого при срабатывании вспышки. Поэтому рекомендуется при необходимости проверять и заменять фильтры.

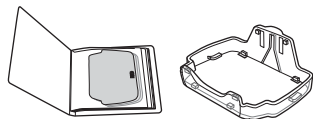

## ■ Влагозащитные насадки WG-AS1, WG-AS2, WG-AS3

Используются для защиты башмака для принадлежностей фотокамеры при установке вспышки SB-700 на цифровую зеркальную фотокамеру Nikon.

WG-AS1: для серии D3

WG-AS2: для серии D300

WG-AS3: для D700



## ■ Контроллер беспроводной ведомой вспышки SU-4

Контроллер SU-4, эффективный при фотосъемке с использованием нескольких беспроводных вспышек, имеет встроенный переставной датчик освещенности и башмак для принадлежностей для подсоединения ведомой вспышки. Датчик освещенности контроллера SU-4 запускает синхронное срабатывание ведомой вспышки с ведущей.



## ■ Кабель дистанционного управления TTL SC-28/17 (прибл. 1,5 м)

Кабель SC-28/17 обеспечивает работу режима i-TTL при использовании вспышки SB-700 в качестве внешней. Башмаки для вспышек поставляются со штативным гнездом.

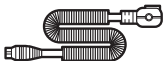

## ■ Кабель дистанционного управления TTL SC-29 (прибл. 1,5 м)

Кабель SC-29 обеспечивает работу режима i-TTL при использовании вспышки SB-700 в качестве внешней. Кабель SC-29 имеет функцию вспомогательной подсветки АФ.

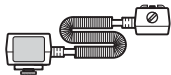

# Технические характеристики

Электронная конструкция	Автоматический биполярный транзистор с изолированным затвором (IGBT) и последовательная схема
Ведущее число (при положении зуммирующей головки в 35 мм, формат FX, стандартный шаблон освещения вспышкой, 20 °C)	28 (ISO 100, м), 39 (ISO 200, м)
Диапазон эффективных расстояний срабатывания вспышки (для режима i-TTL)	От 0,6 м до 20 м (различается в зависимости от настроек области изображения фотокамеры, шаблона освещения вспышкой, чувствительности ISO, положения зуммирующей головки и используемого значения диафрагмы объектива)
Шаблон освещения вспышкой	Существует три шаблона освещения вспышкой: стандартный, равномерный и центровзвешенный Угол распределения света настраивается автоматически в соответствии с областью изображения фотокамеры в форматах FX и DX
Доступный режим вспышки	<ul style="list-style-type: none"><li>• i-TTL</li><li>• Режим ручной вспышки</li><li>• Режим ручной вспышки с приоритетом расстояния</li></ul>
Набор других доступных функций	Пробное срабатывание, тестирующие предварительные вспышки, вспомогательная подсветка АФ при автофокусировке с несколькими точками и моделирующий свет
Система креативного освещения Nikon	При работе с совместимыми фотокамерами доступен ряд операций вспышки: режим i-TTL, улучшенное беспроводное управление, блокировка мощности вспышки, передача информации о цветовой температуре вспышки, автоматическая высокоскоростная синхронизация FP и вспомогательная подсветка АФ при автофокусировке с несколькими точками



<p>Фотосъемка с использованием нескольких беспроводных вспышек</p>	<ul style="list-style-type: none"> <li>• Улучшенное беспроводное управление</li> <li>• Фотосъемка с использованием нескольких беспроводных вспышек типа SU-4 (в ведомом режиме)</li> </ul>
<p>Контроль экспозиции вспышки, установленный на фотокамере</p>	<p>Режимы синхронизации фотокамеры: медленная синхронизация, подавление эффекта «красных глаз» в режиме медленной синхронизации, синхронизация по передней шторке, синхронизация по задней шторке          Функции фотосъемки: автоматическая высокоскоростная синхронизация FP, блокировка мощности вспышки, подавление эффекта «красных глаз»</p>
<p>Возможность отражения</p>	<p>Головка вспышки наклоняется под углом от 7° до 90° с шагами в -7°, 0°, 45°, 60°, 75°, 90°          Головка вспышки поворачивается по горизонтали на 180° влево и вправо с шагами в 0°, 30°, 60°, 75°, 90°, 120°, 150°, 180°</p>
<p>Включение/выключение питания</p>	<p>Поворачивайте выключатель питания/ переключатель беспроводного режима для нескольких вспышек для включения или выключения вспышки SB-700          Можно также установить функцию режима ожидания</p>
<p>Источник питания</p>	<p>Используйте четыре батареи AA одного производителя любого из следующих типов:</p> <ul style="list-style-type: none"> <li>• Щелочная батарея AA 1,5 В</li> <li>• Литиевая батарея AA 1,5 В</li> <li>• Никель-металлгидридная аккумуляторная батарея AA 1,2 В</li> </ul> <p>Минимальное количество вспышек и время перезарядки каждой батареи указаны на стр. H-27</p>
<p>Индикатор готовности вспышки</p>	<p>Вспышка SB-700 полностью заряжена: загорается          Недостаточная выходная мощность для правильной экспозиции (в режиме i-TTL или в режиме ручной вспышки с приоритетом расстояния): мигает</p>

## Технические характеристики

Индикатор готовности вспышки (в ведомом режиме)	SB-700 полностью заряжена: мигает Недостаточная выходная мощность для правильной экспозиции (в режиме i-TTL или в режиме AUTO при фотосъемке с использованием нескольких беспроводных вспышек типа SU-4): мигает
Длительность импульса вспышки (прибл.)	1/1042 с при выходной мощности M1/1 (полной) 1/1136 с при выходной мощности M1/2 1/2857 с при выходной мощности M1/4 1/5714 с при выходной мощности M1/8 1/10000 с при выходной мощности M1/16 1/18182 с при выходной мощности M1/32 1/25000 с при выходной мощности M1/64 1/40000 с при выходной мощности M1/128
Фиксатор ножки крепления	Обеспечивает надежное крепление SB-700 к башмаку для принадлежностей камеры при помощи стопорной площадки и стопорного штифта для предотвращения случайного отсоединения.
Коррекция вспышки	от -3.0 EV до +3.0 EV с шагом 1/3 ЭЧ в режиме i-TTL
Собственные настройки	11 параметров
Другие функции	Защита от перегрева, обновление прошивки
Размеры (Ш × В × Г)	Прибл. 71 × 126 × 104,5 мм
Вес	Прибл. 360 г (только Speedlight) Прибл. 450 г (с четырьмя щелочными батареями AA 1,5 В)
Принадлежности, входящие в комплект поставки	Подставка для Speedlight AS-22, рассеивающий колпак Nikon SW-14Н, фильтр под лампы накаливания SZ-3TN, фильтр под лампы дневного света SZ-3FL, мягкий чехол SS-700

- Данные технические характеристики производительности действительны при использовании полностью заряженных батарей в условиях нормальной температуры (20 °С).
- Технические характеристики и конструкция устройства могут быть изменены без дополнительного уведомления.
- Все названия изделий и торговые марки являются зарегистрированными товарными знаками соответствующих компаний.

## ■ Диапазон эффективных расстояний срабатывания вспышки (для режима i-TTL)

Диапазон эффективных расстояний срабатывания вспышки для SB-700 составляет от 0,6 м до 20 м. Диапазон эффективных расстояний срабатывания вспышки различается в зависимости от настроек области изображения фотокамеры, шаблона освещения вспышкой, чувствительности ISO, положения зуммирующей головки и используемого значения диафрагмы объектива.

- Ниже приведена таблица для формата FX и стандартного шаблона освещения вспышкой.
- Диапазон эффективных расстояний срабатывания вспышки для каждой настройки отображается на ЖКИ (□С-4).

# Технические характеристики

## ■ В формате FX, при стандартном шаблоне освещения вспышкой

Советы по уходу за Speedlight и справочная информация

	Чувствительность ISO								Положение зуммирующей головки (мм)											
	12800	6400	3200	1600	800	400	200	100	14BA/WP	14BA	14WP	24	28	35	50	70	85	105	120	
	1,4								4,9-20	7-20	7-20	12-20	13-20	14-20	16-20	17-20	18-20	19-20	19-20	
	2	1,4							3,5-20	4,9-20	4,9-20	8-20	8,8-20	9,8-20	11-20	12-20	13-20	14-20	14-20	
	2,8	2	1,4						2,5-20	3,5-20	3,5-20	5,7-20	6,2-20	7-20	7,6-20	8,5-20	8,8-20	9,3-20	9,3-20	
	4	2,8	2	1,4					1,8-20	2,5-20	2,5-20	4-20	4,4-20	4,9-20	5,4-20	6-20	6,2-20	6,6-20	6,6-20	
	5,6	4	2,8	2	1,4				1,3-19	1,8-20	1,8-20	2,9-20	3,1-20	3,5-20	3,8-20	4,3-20	4,4-20	4,7-20	4,7-20	
	8	5,6	4	2,8	2	1,4			0,9-13	1,3-19	1,3-19	2-20	2,2-20	2,5-20	2,7-20	3-20	3,1-20	3,3-20	3,3-20	
	11	8	5,6	4	2,8	2	1,4		0,7-9,7	0,9-13	0,9-13	1,5-20	1,6-20	1,8-20	1,9-20	2,2-20	2,2-20	2,4-20	2,4-20	
	16	11	8	5,6	4	2,8	2	1,4	0,6-6,9	0,7-9,7	0,7-9,7	1-16	1,1-17	1,3-19	1,4-20	1,5-20	1,6-20	1,7-20	1,7-20	
	22	16	11	8	5,6	4	2,8	2	0,6-4,8	0,6-6,9	0,6-6,9	0,7-11	0,8-12	0,9-13	1-15	1,1-16	1,1-17	1,2-18	1,2-18	
	32	22	16	11	8	5,6	4	2,8	0,6-3,4	0,6-4,8	0,6-4,8	0,6-8	0,6-8,7	0,7-9,7	0,7-10	0,8-11	0,8-12	0,9-13	0,9-13	
		32	22	16	11	8	5,6	4	0,6-2,4	0,6-3,4	0,6-3,4	0,6-5,6	0,6-6,1	0,6-6,9	0,6-7,5	0,6-8,4	0,6-8,7	0,6-9,2	0,6-9,2	
			32	22	16	11	8	5,6	0,6-1,7	0,6-2,4	0,6-2,4	0,6-4	0,6-4,3	0,6-4,8	0,6-5,3	0,6-5,9	0,6-6,1	0,6-6,5	0,6-6,5	
				32	22	16	11	8	0,6-1,2	0,6-1,7	0,6-1,7	0,6-2,8	0,6-3	0,6-3,4	0,6-3,7	0,6-4,2	0,6-4,3	0,6-4,6	0,6-4,6	
					32	22	16	11	0,6-0,8	0,6-1,2	0,6-1,2	0,6-2	0,6-2,1	0,6-2,4	0,6-2,6	0,6-2,9	0,6-3	0,6-3,2	0,6-3,2	
						32	22	16	0,6-0,6	0,6-0,8	0,6-0,8	0,6-1,4	0,6-1,5	0,6-1,7	0,6-1,8	0,6-2,1	0,6-2,1	0,6-2,3	0,6-2,3	
							32	22	-	0,6-0,6	0,6-0,6	0,6-1	0,6-1	0,6-1,2	0,6-1,3	0,6-1,4	0,6-1,5	0,6-1,6	0,6-1,6	
								32	-	-	-	0,6-0,7	0,6-0,7	0,6-0,8	0,6-0,9	0,6-1	0,6-1	0,6-1,1	0,6-1,1	

Диапазон эффективных расстояний срабатывания вспышки (м)

BA: С использованием рассеивающего колпака Nikon

WP: С установленным встроенным широкоугольным рассеивателем

## Угол покрытия (в формате FX)

Положение зуммирующей головки установлено	Угол покрытия (°)	
	Вертикальный	Горизонтальный
12 (BA/WP) <sup>*1</sup>	120	130
14 (BA/WP) <sup>*2</sup>	110	120
17 (BA/WP) <sup>*3</sup>	100	110
24 <sup>*4</sup>	60	78
28	53	70
35	45	60
50	34	46
70	26	36
85	23	31
105 <sup>*5</sup>	20	27
120 <sup>*5</sup>	18	25

## Угол покрытия (в формате DX)

Положение зуммирующей головки установлено	Угол покрытия (°)	
	Вертикальный	Горизонтальный
8 (BA/WP) <sup>*1</sup>	120	130
10 (BA/WP) <sup>*2</sup>	110	120
11 (BA/WP) <sup>*3</sup>	100	110
16 <sup>*4</sup>	60	78
17 <sup>*4</sup>	57	75
18 <sup>*4</sup>	55	72
20	50	67
24	44	58
28	39	52
35	32	44
50	25	34
70	20	27
85 <sup>*5</sup>	17	24
105 <sup>*3</sup>	16	22
120 <sup>*3</sup>	15	21

BA: С использованием рассеивающего колпака Nikon

WP: С установленным встроенным широкоугольным рассеивателем

\*1 Центровзвешенный шаблон освещения вспышкой

\*2 Стандартный шаблон освещения вспышкой

\*3 Равномерный шаблон освещения вспышкой

\*4 Стандартный или центровзвешенный шаблон освещения вспышкой

\*5 Стандартный или равномерный шаблон освещения вспышкой

### Таблица ведущих чисел

Ведущие числа SB-700 зависят от области изображения камеры, шаблона освещения вспышкой, чувствительности ISO, положение зуммирующей головки и уровня выходной мощности вспышки.

ISO 100-м

Положение зуммирующей головки (мм)	Формат FX			Формат DX		
	Стандартное освещение	Центровзвешенное освещение	Равномерное освещение	Стандартное освещение	Центровзвешенное освещение	Равномерное освещение
8 (BA+WP)	–	–	–	–	10	–
8 (BA)	–	–	–	–	14	–
8 (WP)	–	–	–	–	14	–
10 (BA+WP)	–	–	–	10	–	–
10 (BA)	–	–	–	14	–	–
10 (WP)	–	–	–	14	–	–
11 (BA+WP)	–	–	–	–	–	10
11 (BA)	–	–	–	–	–	14
11 (WP)	–	–	–	–	–	14
12 (BA+WP)	–	10	–	–	–	–
12 (BA)	–	14	–	–	–	–
12 (WP)	–	14	–	–	–	–
14 (BA+WP)	10	–	–	–	–	–
14 (BA)	14	–	–	–	–	–
14 (WP)	14	–	–	–	–	–
16	–	–	–	23	25	–
17 (BA+WP)	–	–	10	–	–	–
17 (BA)	–	–	14	–	–	–
17 (WP)	–	–	14	–	–	–
17	–	–	–	23,5	26	–
18	–	–	–	24,5	27	–

Положение зуммирующей головки (мм)	Формат FX			Формат DX		
	Стандартное освещение	Центровзвешенное освещение	Равномерное освещение	Стандартное освещение	Центровзвешенное освещение	Равномерное освещение
20	–	–	–	26	28,5	23
24	23	25	–	28	30	24
28	25	28	23	29	31,5	26
35	28	30	24	31,5	33	28,5
50	31	33	28	34,5	36	32
70	34	36	31	37	38	36
85	35,5	38	34	38	–	37
105	37	–	36	–	–	37,5
120	38	–	37	–	–	38

BA: С использованием рассеивающего колпака Nikon

WP: С установленным встроенным широкоугольным рассеивателем

## Технические характеристики

### Таблица ведущих чисел (в формате FX)

#### ■ Стандартный шаблон освещения вспышкой, чувствительность ISO 100; м

Уровень выходной мощности вспышки	Положение зуммирующей головки (мм)										
	14			24	28	35	50	70	85	105	120
	WP + BA	BA	WP								
1/1	10	14	14	23	25	28	31	34	35,5	37	38
1/2	7,1	9,9	9,9	16,3	17,7	19,8	21,9	24	25,1	26,2	26,9
1/4	5	7	7	11,5	12,5	14	15,5	17	17,8	18,5	19
1/8	3,5	4,9	4,9	8,1	8,8	9,9	11	12	12,6	13,1	13,4
1/16	2,5	3,5	3,5	5,8	6,3	7	7,8	8,5	8,9	9,3	9,5
1/32	1,8	2,5	2,5	4,1	4,4	4,9	5,5	6	6,3	6,5	6,7
1/64	1,3	1,8	1,8	2,9	3,1	3,5	3,9	4,3	4,4	4,6	4,8
1/128	0,9	1,2	1,2	2	2,2	2,5	2,7	3	3,1	3,3	3,4

BA: С использованием рассеивающего колпака Nikon

WP: С установленным встроенным широкоугольным рассеивателем



## Таблица ведущих чисел (в формате DX)

### ■ Стандартный шаблон освещения вспышкой, чувствительность ISO 100; м

Уровень выходной мощности вспышки	Положение зуммирующей головки (мм)												
	10			16	17	18	20	24	28	35	50	70	85
	WP + BA	BA	WP										
1/1	10	14	14	23	23,5	24,5	26	28	29	31,5	34,5	37	38
1/2	7,1	9,9	9,9	16,3	17	17,7	18,7	19,8	20,5	21,9	24	26,2	26,9
1/4	5	7	7	11,5	12	12,5	13,3	14	14,5	15,5	17	18,5	19
1/8	3,5	4,9	4,9	8,1	8,5	8,8	9,4	9,9	10,3	11	12	13,1	13,4
1/16	2,5	3,5	3,5	5,8	6	6,3	6,6	7	7,3	7,8	8,5	9,3	9,5
1/32	1,8	2,5	2,5	4,1	4,2	4,4	4,7	4,9	5,1	5,5	6	6,5	6,7
1/64	1,3	1,8	1,8	2,9	3	3,1	3,3	3,5	3,6	3,9	4,3	4,6	4,8
1/128	0,9	1,2	1,2	2	2,1	2,2	2,3	2,5	2,6	2,7	3	3,3	3,4

BA: С использованием рассеивающего колпака Nikon

WP: С установленным встроенным широкоугольным рассеивателем

## Технические характеристики

### Таблица ведущих чисел (для автоматической высокоскоростной синхронизации FP)

#### ■ Стандартный шаблон освещения вспышкой, чувствительность ISO 100; м (в формате FX)

Уровень выходной мощности вспышки	Положение зуммирующей головки (мм)											
	14			24	28	35	50	70	85	105	120	
	WP + BA	BA	WP									
1/1	3,6	5,1	5,1	8,4	9,1	10,2	11,3	12,4	12,9	13,5	13,8	
1/2	2,6	3,7	3,7	6	6,5	7,3	8	8,8	9,2	9,6	9,8	
1/4	1,9	2,6	2,6	4,2	4,6	5,1	5,7	6,2	6,5	6,8	7	
1/8	1,3	1,9	1,9	3	3,3	3,7	4	4,4	4,6	4,8	4,9	
1/16	1	1,3	1,3	2,1	2,3	2,6	2,9	3,1	3,3	3,4	3,5	
1/32	0,7	1	1	1,5	1,7	1,9	2	2,2	2,3	2,4	2,5	
1/64	0,5	0,7	0,7	1,1	1,1	1,3	1,5	1,6	1,7	1,7	1,8	
1/128	0,4	0,5	0,5	0,8	0,9	1	1	1,1	1,2	1,2	1,3	

- Ведущие числа в вышеприведённых таблицах указаны для ситуаций, когда SB-700 используется с камерой D3 с выдержкой 1/500 с.
- Ведущее число для автоматической высокоскоростной синхронизации FP зависит от выдержки камеры. Например, при смене выдержки с 1/500 с на 1/1000 с, ведущее число уменьшается на 1 шаг. Чем короче выдержка, тем меньше ведущее число.

BA: С использованием рассеивающего колпака Nikon

WP: С установленным встроенным широкоугольным рассеивателем

## ■ Стандартный шаблон освещения вспышкой, чувствительность ISO 100; м (в формате DX)

Уровень выходной мощности вспышки	Положение зуммирующей головки (мм)												
	10			16	17	18	20	24	28	35	50	70	85
	WP + BA	BA	WP										
1/1	3,6	5,1	5,1	8,4	8,6	8,9	9,5	10,2	10,6	11,5	12,6	13,5	13,8
1/2	2,6	3,7	3,7	6	6,1	6,3	6,7	7,3	7,5	8,2	8,9	9,6	9,8
1/4	1,9	2,6	2,6	4,2	4,3	4,5	4,8	5,1	5,3	5,8	6,3	6,8	7
1/8	1,3	1,9	1,9	3	3	3,1	3,4	3,7	3,8	4,1	4,5	4,8	4,9
1/16	1	1,3	1,3	2,1	2,2	2,2	2,4	2,6	2,7	2,9	3,2	3,4	3,5
1/32	0,7	1	1	1,5	1,6	1,6	1,7	1,9	1,9	2,1	2,3	2,4	2,5
1/64	0,5	0,7	0,7	1,1	1,1	1,1	1,2	1,3	1,4	1,5	1,6	1,6	1,8
1/128	0,4	0,5	0,5	0,8	0,8	0,8	0,8	0,9	1	1,1	1,2	1,2	1,3

- Ведущие числа в вышеприведённых таблицах указаны для ситуаций, когда SB-700 используется с фотокамерой D3 с выдержкой 1/500 с.
- Ведущее число для автоматической высокоскоростной синхронизации FP зависит от выдержки камеры. Например, при смене выдержки с 1/500 с на 1/1000 с, ведущее число уменьшается на 1 шаг. Чем короче выдержка, тем меньше ведущее число.

BA: С использованием рассеивающего колпака Nikon

WP: С установленным встроенным широкоугольным рассеивателем

### Минимальное количество вспышек и время перезарядки каждой батареи

Батареи	Мин. время перезарядки (прибл.)*	Мин. число вспышек* и время перезарядки*
Щелочные (1,5 В)	2,5 с	160/2,5 –30 с
Evolta (1,5 В)	2,5 с	230/2,5 –30 с
Литиевые (1,5 В)	3,5 с	330/3,5 –30 с
Никель- металлгидридная аккумуляторная батарея (2600 мАч)	2,5 с	260/2,5 –30 с
Никель- металлгидридная аккумуляторная батарея (eneloop)	2,5 с	230/2,5 –30 с

\* При срабатывании Speedlight на полной мощности каждые 30 с (120 с для литиевых батарей).

- При выключенных вспомогательной подсветке АФ, интенсивном увеличении и подсветке ЖКИ.
- С новыми батареями. Производительность может отличаться в зависимости от уровня заряда или технических характеристик батареи.
- Evolta является зарегистрированной торговой маркой компании Panasonic Corporation.

# Алфавитный индекс

- Информацию о названиях всех деталей см. в разделе «Детали Speedlight» (□B-1)

## A

A:B ..... D-13

## C

CLS ..... A-6

CLS-несовместимые зеркальные  
фотокамеры ..... F-1

CLS-совместимые  
фотокамеры ..... A-4

CLS-совместимые  
фотокамеры COOLPIX ..... G-1

COOLPIX ..... G-1

## G

GN (ведущее число) ..... H-6

GN (режим ручной вспышки  
с приоритетом  
расстояния) ..... C-11

## I

i-TTL-совместимые  
фотокамеры COOLPIX ..... G-1

## M

MASTER ..... D-6

## R

REMOTE ..... D-8

## A

Автоматическая  
высокоскоростная  
синхронизация FP ..... E-32

## Б

Батареи ..... B-9, H-9

Блокировка мощности  
вспышки ..... E-33

## B

Ведомая вспышка ..... A-8

Ведомый режим ..... D-4, D-8

Ведущее число ..... H-6

Ведущей вспышки ..... A-8, D-6

Ведущий режим ..... D-4, D-6

## Алфавитный индекс

Величина коррекции вспышки.....	E-23
Версия прошивки.....	B-22
Влагозащитная насадка.....	H-13
Время перезарядки.....	H-27
Вспомогательная подсветка АФ .....	E-27
Встроенная отражающая карта .....	E-12
Встроенный широкоугольный рассеиватель .....	E-14

### Г

Головка вспышки.....	B-13, E-6
Группа.....	D-4

### Д

Держатель фильтра SZ-3.....	E-19
Диапазон эффективных расстояний срабатывания вспышки.....	A-6
Диафрагма.....	C-4
Диск выбора.....	B-6

### Ж

ЖКИ.....	H-11
----------	------

H-29

### З

Замена батарей.....	B-10
Защита от перегрева.....	E-31
Звуковое управление.....	D-27

### И

Индикатор готовности вспышки .....	B-15, D-27
Индикатор готовности вспышки (в ведомом режиме) .....	D-27
Индикатор низкой мощности батарей .....	B-10
Индикатор предупреждения.....	H-3

### К

Кабель дистанционного управления TTL.....	H-14
Канал.....	D-4
Кнопка ОК (кнопка [OK]) .....	B-6
Кнопка выбора (кнопка [SEL]) .....	B-6
Кнопка зуммирования (кнопка [ZOOM]) .....	B-6
Кнопка меню (кнопка [MENU]).....	B-6
Кнопка разблокировки .....	B-6

Кнопка разблокировки наклона/поворота головки вспышки.....	E-6
Контроллер беспроводной ведомой вспышки SU-4.....	H-13
Коррекция вспышки.....	E-23
Коэффициенты чувствительности ISO.....	H-6

## **M**

Макросъемка с вспышкой, отраженной вниз.....	E-16
Медленная синхронизация .....	E-33
Мин. время перезарядки.....	H-27
Моделирующий свет .....	E-29

## **N**

Набор цветных фильтров SJ-4 .....	H-13
Настройка звукового управления .....	B-20
Настройка функции режима ожидания.....	B-21
Настройки по умолчанию .....	A-6
Недостаточный уровень выходной мощности вспышки для правильной экспозиции .....	C-5, C-15

Недоэкспонированность в связи недостаточным уровнем выходной мощности вспышки .....	C-5, C-15, D-28
Непрерывная вспышка.....	B-7
Ножка крепления .....	B-11

## **O**

Область изображения (формат FX/DX).....	A-6
Обновление прошивки.....	H-12
Объектив со встроенным микропроцессором .....	A-5
Окно сенсора освещения для ведомой вспышки .....	D-23

## **P**

Переключатель беспроводного режима для нескольких вспышек .....	D-6, D-8
Переключатель выбора режимов.....	B-6
Переключатель выбора шаблона освещения вспышкой .....	B-6
Подавление эффекта «красных глаз» .....	E-33

## Алфавитный индекс

Подавление эффекта «красных глаз» в режиме медленной синхронизации.....	E-33
Подсветка ЖКИ.....	H-11
Подставка для Speedlight AS-22.....	D-26
Положение зуммирующей головки.....	E-25
Предупреждение отраженной вспышки.....	H-4
Принадлежности.....	H-13
Пробное срабатывание.....	E-29

### P

Равномерный (шаблон освещения вспышкой).....	E-3
Рассеивающий колпак Nikon.....	E-9
Режим AUTO (авто).....	D-20
Режим i-TTL.....	C-1
Режим M (ручной).....	D-21
Режим OFF (отмена функции вспышки).....	D-21
Режим вспышки.....	C-1, C-6, C-11
Режим замера.....	C-2
Режим ручной вспышки.....	C-6
Режим ручной вспышки с приоритетом расстояния....	C-11

### C

Сбалансированная заполняющая вспышка i-TTL.....	C-2
Сброс.....	B-22
Синхронизация по задней шторке.....	E-34
Синхронизация по передней шторке.....	E-34
Система креативного освещения Nikon CLS.....	A-6
Собственные настройки.....	B-17
Стандартный i-TTL.....	C-2
Стандартный (шаблон освещения вспышкой).....	E-2

### T

Таблица ведущих чисел.....	H-21
Таблица диапазона эффективных расстояний срабатывания вспышки.....	H-18
Тестирующие предварительные вспышки.....	A-7

### У

Угол покрытия.....	H-20
--------------------	------



Улучшенное беспроводное управление.....	D-2, D-9
Упрощенный режим беспроводного управления.....	D-13
Уровень выходной мощности вспышки.....	C-9

## Ф

Фиксатор ножки крепления.....	B-11
Фильтр под лампы дневного света.....	E-17
Фильтр под лампы накаливания.....	E-17
Фильтр цветовой коррекции... ..	E-17
Формат DX.....	A-6
Формат FX.....	A-6
Формат FX/DX (область изображения) .....	A-6
Фотосъемка с близкого расстояния.....	E-13
Фотосъемка с использованием нескольких беспроводных вспышек.....	D-1
Фотосъемка с использованием нескольких вспышек.....	D-1

Фотосъемка с использованием нескольких беспроводных вспышек типа SU-4 .....	D-3, D-18
Функция автокоррекции угла вспышки при зуммировании .....	E-25
Функция вспышки отменена... ..	D-21
Функция отраженной вспышки .....	E-5
Функция перехода в режим ожидания.....	E-30

## Ц

Цветной фильтр.....	E-17
Центровзвешенный (шаблон освещения вспышкой).....	E-3

## Ч

Чувствительность ISO.....	C-4, H-6
---------------------------	----------

## Ш

Шаблон освещения вспышкой.....	E-2
--------------------------------	-----

## Э

Эффективное расстояние срабатывания вспышки.....	A-6
--	-----



A series of horizontal lines for writing, consisting of 18 evenly spaced lines extending across the width of the page.



# **Nikon**

Запрещена перепечатка и воспроизведение данного руководства и его частей (за исключением цитирования в критических статьях и обзорах) без письменного разрешения NIKON CORPORATION.



**NIKON CORPORATION**

Отпечатано в Европе

© 2010 Nikon Corporation

TT0J01(1D)  
**8MSA391D-01**